



Catalogue Salon Maison & Objet 2025



Nexel Edition

Sommaire

- 1 Marcel & Mogador
- 2 O Zoom
- 3 Lanternà
- 4 Pendant
- 5 Liseuses
- 6 Lizzy
- 7 Ampoules
- 8 Nikko
- 9 Appliques Saïdia
- 10 Qamar
- 11 Suspensions Saïdia
- 12 Suspensions Mojo
- 13 Suspensions Mamora / Tissa / Obake
- 14 Suspensions Marcel Vertes
- 15 Appliques Marcel
- 16 Suspension Mojo
- 17 Huiliers
- 18 Wasa
- 19 Marcel

[Retour 1ère page](#)

[Cliquez sur chaque numéro pour découvrir la catégorie](#)

Marcel & Mogador



Marcel

Suspension terracotta 300mm

A partir de 318.33€ HT



Marcel

Suspension en céramique 200mm

159.17€ HT



Marcel

Suspension terracotta 160mm

139.17€ HT



Marcel

Suspension en céramique 130mm

119.17€ HT



Mogador

Suspension émaillée 370mm

219.17€ HT



Mogador

Suspension terracotta 370mm

208.33€ HT

[Retour sommaire](#)

[Cliquez sur chaque visuel pour découvrir le produit](#)

[Page suivante](#)

Zoom



Supernova

Spot 4W - Angle 25 à 65°
A partir de 95€ HT



Maja V1

Spot LED focus réglable 21° à 71°
A partir de 85€ HT



Cup

Spot LED sur pied - Angle réglable 10 à 45°
A partir de 74€ HT



Counter

Eclairage de vitrine sur pied 1W
A partir de 78€ HT

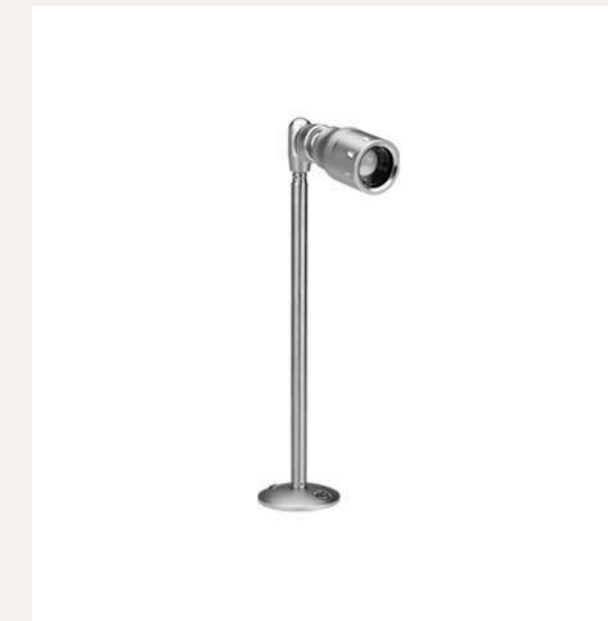

Counter

Eclairage de vitrine réglable - 9 à 48°
A partir de 78€ HT



Mister M

Spot LED rotatif à focus réglable
(7.5W/9W/15W)
A partir de 175€ HT



Counter

COUNTER .3 SPOT SUR TIGE 3X2W
9-50° COULEUR DOREE
A partir de 100,00€ HT

[Retour sommaire](#)

[Cliquez sur chaque visuel pour découvrir le produit](#)

[Page suivante](#)

Lanternà

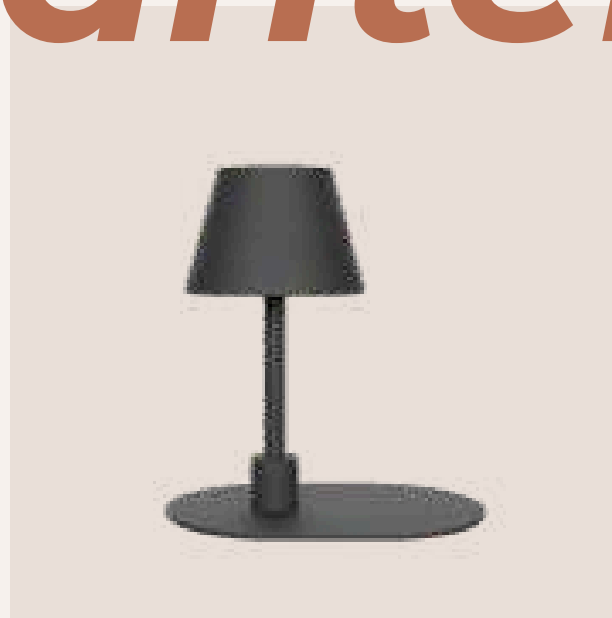

Lanternà

Lampe de table sans fil

140€ HT



Lanternà

Lampe de table sans fil

140€ HT



Lanternà

Lampe de table sans fil

115.83€ HT



Lanternà

Lampe de table sans fil

140€ HT

[Retour sommaire](#)

[Cliquez sur chaque visuel pour découvrir le produit](#)

[Page suivante](#)

Pendant



Nikko

Suspension Linéaire 8 LED
89€ HT

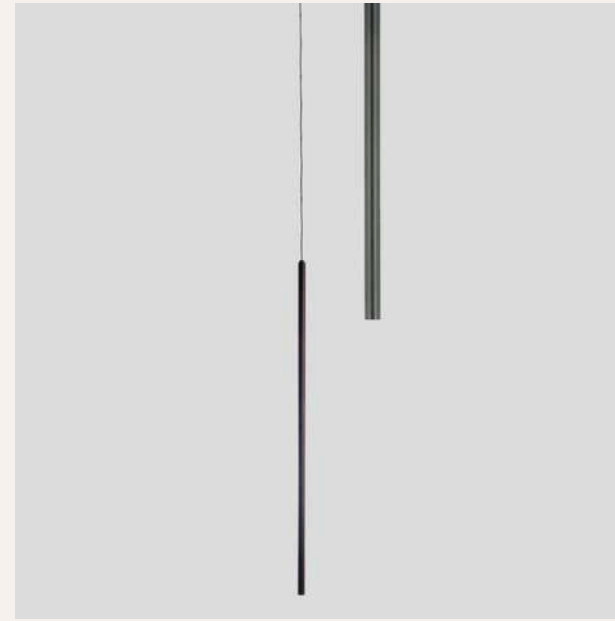

Slim Jim

Suspension en tube ultra-fine
A partir de 90€ HT



Thiny

Liseuse en métal
70€ HT

[Retour sommaire](#)

[Cliquez sur chaque visuel pour découvrir le produit](#)

[Page suivante](#)

Liseuses



Emmy

Liseuse 3W/6W avec USB C&A

145.83€ HT



Benny 1

Liseuse 3W

40€ HT



Benny 2

Liseuse 3W

40€ HT



Benny 3

Liseuse 3W avec interrupteur

41.67€ HT

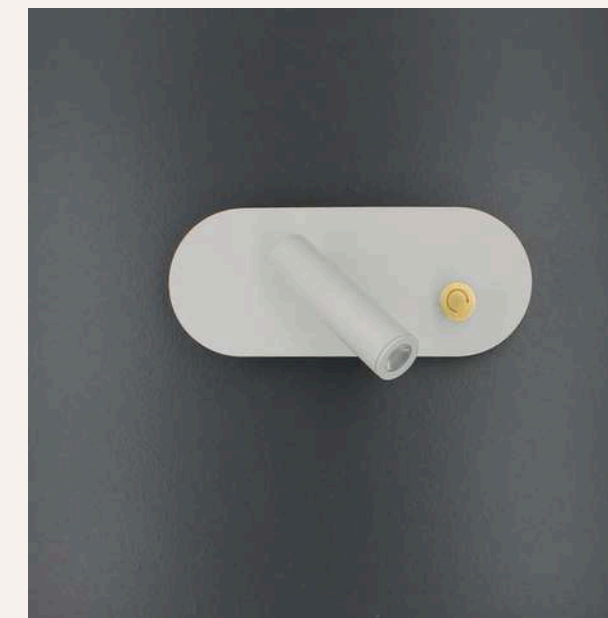

Zitny

Liseuse avec rétroéclairage USBC (2x3W)

100€ HT

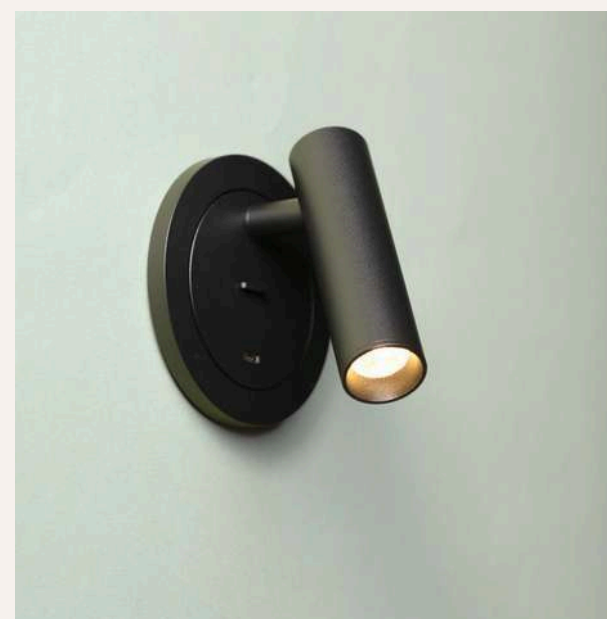

Smoofof

Liseuse encastrable avec inter + USB-C

95.83€ HT

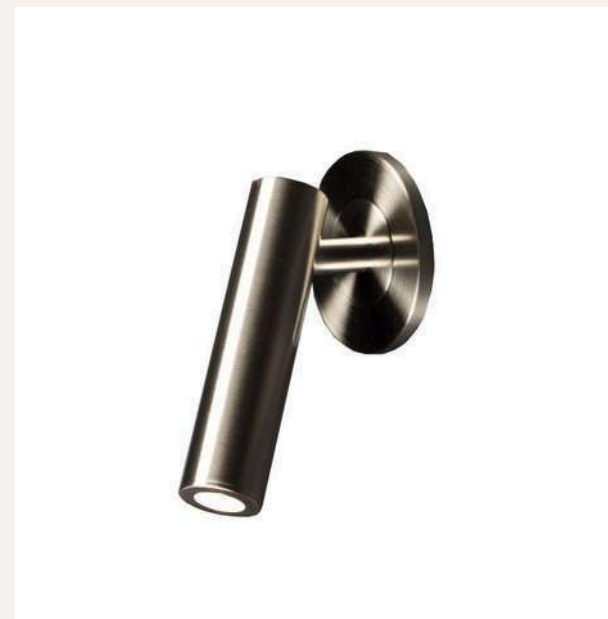

Smoofof

Liseuse encastrable

70€ HT



Smoofof

Liseuse encastrable avec inter

88.33€ HT

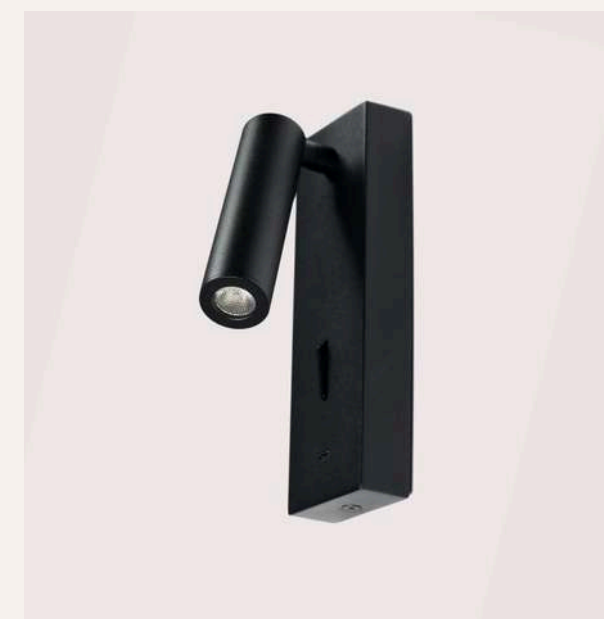

Abby

Liseuse avec inter & USB C

120.83€ HT



Abby

Liseuse avec inter 3W

70,83€ HT

[Retour sommaire](#)

[Cliquez sur chaque visuel pour découvrir le produit](#)

[Page suivante](#)

Liseuses



Quamar

Liseuse
104,76€ HT



Mily

Liseuse en surface 3W USB-C
99.17€ HT



Dizzy

Liseuse avec rétroéclairage (2x3w)
100€ HT



Lizzy

Liseuse encastrable avec inter
88.33€ HT



Timmy

Liseuse en surface 3W
79.17€ HT



Taulà

Liseuse
182€ HT



Doro

Liseuse
125€ HT



Eddy

Liseuse
75,84€ HT

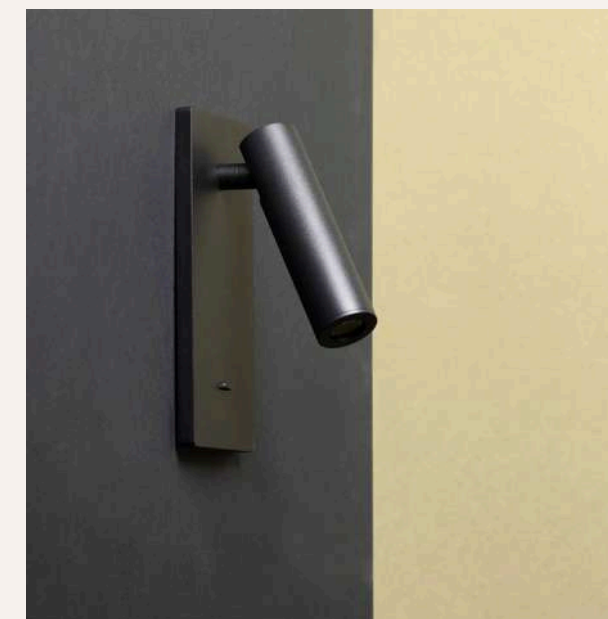

Romy

Liseuse avec ou sans USB
74.17€ HT

[Page précédente](#)

[Cliquez sur chaque visuel pour découvrir le produit](#)

[Page suivante](#)

Lizzy

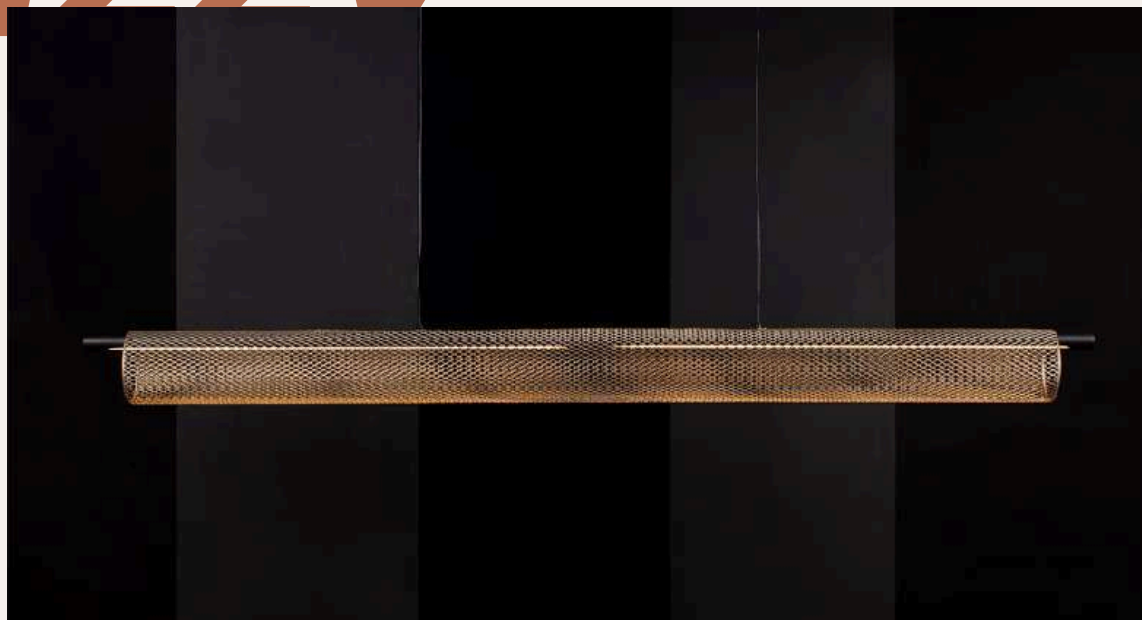

Lizzy

Suspension maille

170€ HT

[Retour sommaire](#)

[Cliquez sur chaque visuel pour découvrir le produit](#)

[Page suivante](#)

Ampoules



Flower Power

Ampoule LED fleurie 125mm
35€ HT

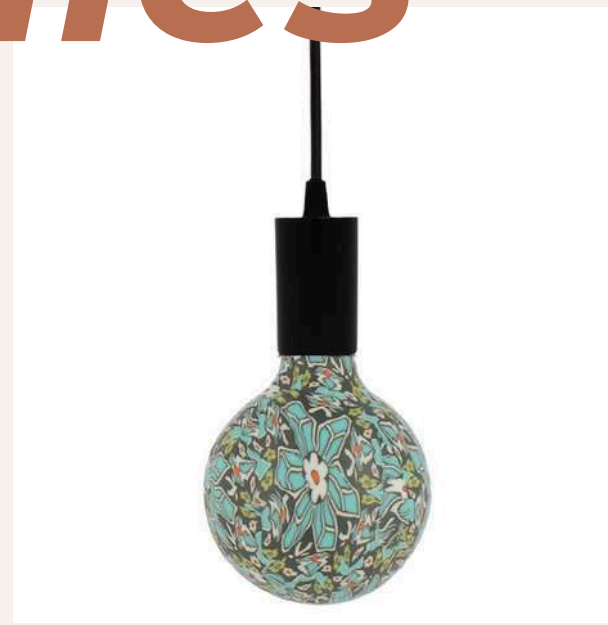

Flower Power

Ampoule LED fleurie 125mm
35€ HT



Flower Power

Ampoule LED fleurie 125mm
35€ HT



Mosaïk

Globe Ambre dim. 145 mm
11.67€ HT



Mosaïk

Globe ambré dim. 162 mm
11.67€ HT



Mosaïk

Globe pour ampoule diam. 110 mm
9.17€ HT



Mosaïk

Globe volutes diam. 125 mm
11.67€ HT



Mosaïk

Globe strié diam. 125 mm
11.67€ HT



Mosaïk

Globe diam. 125 mm sablé
14.17€ HT



Mosaïk

Globe ondulé dim. 125 mm
15.83€ HT

[Retour sommaire](#)

[Cliquez sur chaque visuel pour découvrir le produit](#)

[Page suivante](#)

NIKKO



Nikko

Suspension Linéaire 30 LED

179€ HT

[Retour sommaire](#)

[Cliquez sur chaque visuel pour découvrir le produit](#)

[Page suivante](#)

Appliques



Saïdia

Applique émaille 15cm

54.17€ HT



Saïdia

Applique émaille 15cm

54.17€ HT



Saïdia

Applique émaille 15cm

54.17€ HT



Saïdia

Applique émaille 15cm

54.17€ HT



Saïdia

Applique émaille 15cm

54.17€ HT



Saïdia

Applique émaille 15cm

54.17€ HT



Saïdia

Applique émaille 15cm

54.17€ HT



Saïdia

Applique émaille 15cm

54.17€ HT

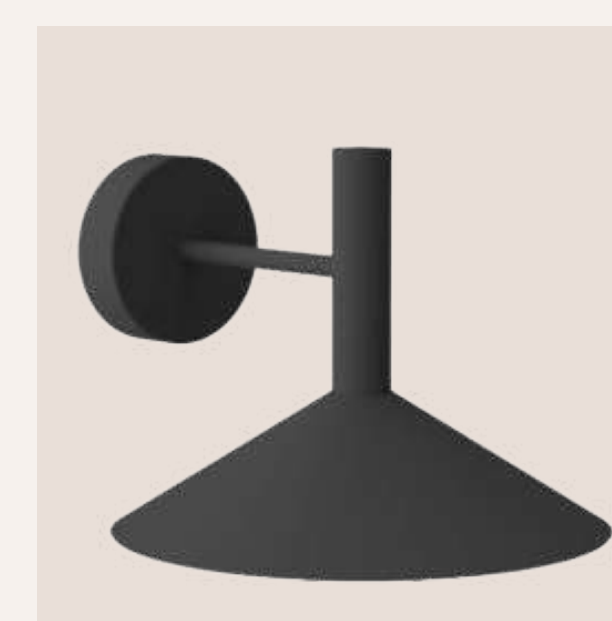

Jido

Applique

99,00€ HT

[Retour sommaire](#)

[Cliquez sur chaque visuel pour découvrir le produit](#)

[Page suivante](#)

QAMAR



Quamar

Liseuse
104,76€ HT

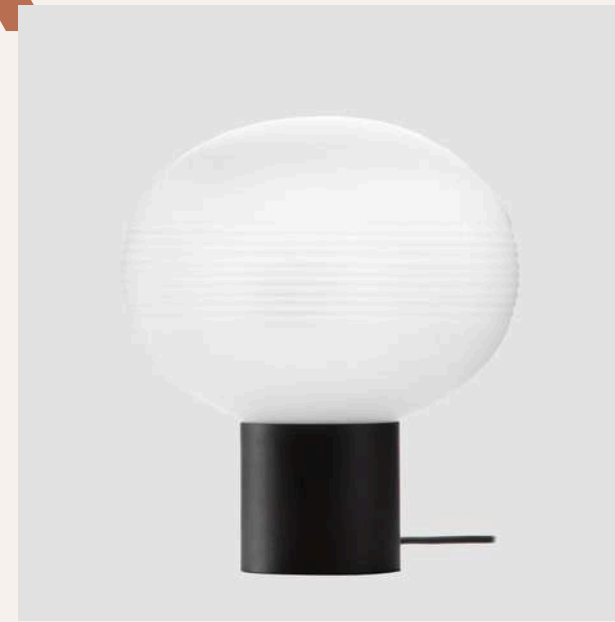

Qamar

Lampe de table métal et verre
83.33€ HT

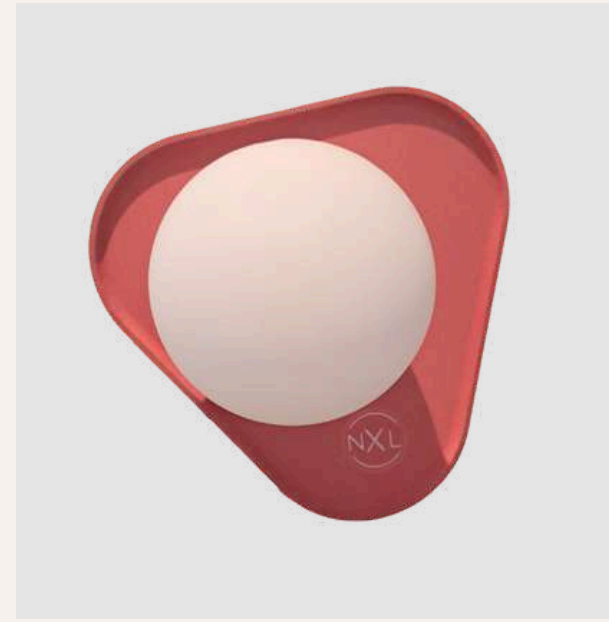

Qamar

Applique bio
85.17€ HT



Qamar

Applique en verre blanc opale
49.17€ HT



Qamar

Applique disque
89.17€ HT



Qamar

Suspension
69€ HT

[Retour sommaire](#)

[Cliquez sur chaque visuel pour découvrir le produit](#)

[Page suivante](#)



Saïdia

Abat-jour émaille 15cm
23.33€ HT



Saïdia

Abat-jour émaille 15cm
23.33€ HT



Saïdia

Abat-jour émaille 15cm
23.33€ HT



Saïdia

Abat-jour émaille 15cm
23.33€ HT



Saïdia

Abat-jour émaille 15cm
23.33€ HT



Saïdia

Abat-jour émaille 15cm
23.33€ HT



Saïdia

Abat-jour émaille 15cm
23.33€ HT



Saïdia

Abat-jour émaille 15cm
23.33€ HT



Saïdia

Abat-jour émaille 15cm
23.33€ HT



Saïdia

Abat-jour émaille 26cm
30€ HT

Suspensions Mojo



Mojo

Suspension linéaire horizontale 21W LED
240.83€ HT

Mojo

Suspension linéaire verticale 12W LED
132.5€ HT

[Retour sommaire](#)

[Cliquez sur chaque visuel pour découvrir le produit](#)

[Page suivante](#)

Suspensions Mamora/Tissa/Obake



Mamora

Suspension tube en grès 380mm

182.5€ HT



Obake

Suspension en grès émaillé 200mm

179.17€ HT



Tikirt

Suspension en grès nature 130mm

139.17€ HT



Tikirt

Applique grès chamotté 130mm

159.17€ HT



Tissa

Suspension striée terracotta 130mm

125€ HT

[Retour sommaire](#)

[Cliquez sur chaque visuel pour découvrir le produit](#)

[Page suivante](#)

Suspensions Marcel Vertes



Marcel

Suspension céramique 300mm

318.33€ HT



Marcel

Suspension céramique 200mm

159.17€ HT



Marcel

Suspension céramique 160mm

139.17€ HT



Marcel

Suspension céramique 130mm

119.17€ HT



Mogador

Suspension émaillée 370mm

219.17€ HT

[Retour sommaire](#)

[Cliquez sur chaque visuel pour découvrir le produit](#)

[Page suivante](#)

Appliques Marcel



Marcel

Applique articulée 130mm

131.67€ HT



Marcel

Applique articulée 130mm

131.67€ HT



Marcel

Applique articulée 130mm

131.67€ HT



Marcel

Applique articulée 130mm

131.67€ HT



Marcel

Applique articulée 130mm

131.67€ HT



Marcel

Applique articulée 130mm

131.67€ HT



Marcel

Applique articulée 130mm

131.67€ HT



Marcel

Applique articulée 130mm

131.67€ HT



Marcel

Applique articulée 130mm

131.67€ HT



Marcel

Applique articulée 130mm

131.67€ HT

[Retour sommaire](#)

[Cliquez sur chaque visuel pour découvrir le produit](#)

[Page suivante](#)

Suspension Mojo



Mojo

Suspension linéaire 3 verres 21W LED

382.5€ HT

[Retour sommaire](#)

[Cliquez sur chaque visuel pour découvrir le produit](#)

[Page suivante](#)

Huiliers



Lucien
Huilier en céramique
26€ HT / 28€ HT / 50€ HT



Lucien
Huilier en céramique
26€ HT / 28€ HT / 50€ HT



Lucien
Huilier en céramique
26€ HT / 28€ HT / 50€ HT



Lucien
Huilier en céramique
26€ HT / 28€ HT / 50€ HT



Lucien
Huilier en céramique
26€ HT / 28€ HT / 50€ HT



Lucien
Huilier en céramique
26€ HT / 28€ HT / 50€ HT



Lucien
Huilier en céramique
26€ HT / 28€ HT / 50€ HT



Lucien
Huilier en céramique
26€ HT / 28€ HT / 50€ HT



Lucien
Huilier en céramique
26€ HT / 28€ HT / 50€ HT



Lucien
Huilier en céramique
26€ HT / 28€ HT / 50€ HT

[Retour sommaire](#)

[Cliquez sur chaque visuel pour découvrir le produit](#)

[Page suivante](#)



Wasa
Suspension raku fumée 230mm
195€ HT



Wasa
Suspension raku fumé 223mm
175€ HT



Wasa
Suspension blanc poli 200mm
159.17€ HT



Wasa
Suspension blanc poli 180mm
165.83€ HT



Wasa
Suspension ronde fumée striée 160mm
159.17€ HT



Wasa
Suspension raku striée 130mm
140.83€ HT



Wasa
Applique coudée en raku fumé 130mm
145€ HT



Wasa
Applique articulée grès poli 130mm
149.17€ HT

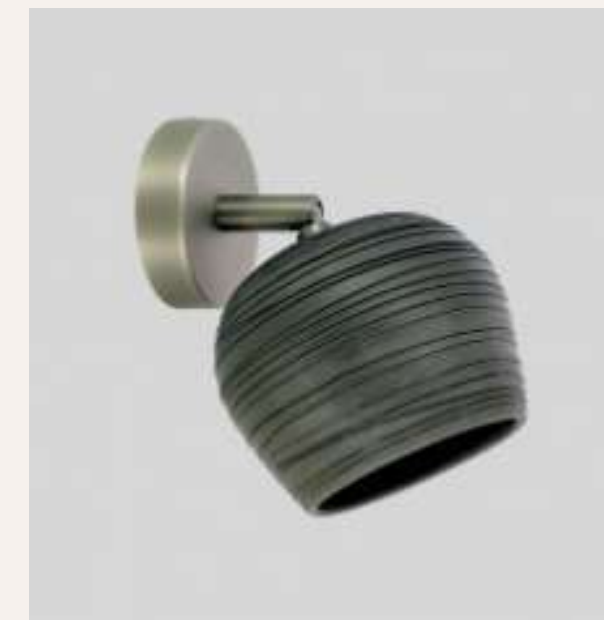

Wasa
Applique raku fumé strié 130mm
157.5€ HT



Wasa
Suspension tube striée 75mm
140.83€ HT

Marcel suspensions



Marcel

Suspension céramique 130mm
119.17€ HT



Marcel

Suspension céramique 130mm
119.17€ HT



Marcel

Suspension céramique 130mm
119.17€ HT



Marcel

Suspension céramique 130mm
119.17€ HT



Marcel

Suspension céramique 130mm
119.17€ HT



Marcel

Suspension céramique 130mm
119.17€ HT



Marcel

Suspension céramique 130mm
119.17€ HT



Marcel

Suspension céramique 130mm
119.17€ HT



Marcel

Suspension céramique 130mm
119.17€ HT



Marcel

Suspension céramique 130mm
119.17€ HT

[Retour sommaire](#)

[Cliquez sur chaque visuel pour découvrir le produit](#)

[Page suivante](#)

Bientôt New



Qamar

Applique céramique 350mm

245,83€ HT



Roger

Suspension

240,38€ HT



Agaçin

Suspension

188,24€ HT



Ressort

Suspension

169,13€ HT



Lucien

Huilier

16€ HT

[Retour sommaire](#)



Marcel 300

Suspension

000234-P

coloris disponibles :



Autre coloris sur demande

[Voir caractéristiques](#)

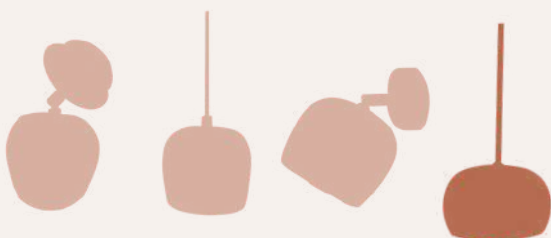

boutiques@nexeledition.com



Source lumineuse

préconisées (non comprises) :

Ampoule extra plate E.27 9W : 1.

Ampoule extra plate E.27 3W : 2.



1.



2.

Ces deux modèles d'ampoules sont parfaitement adaptées à la série Marcel, elles assurent une diffusion de la lumière de manière optimale et restent invisibles ; pensez y , Marcel vous dira merci !

A retrouver en vente sur le site

Câble

Venez découvrir le large choix de 56 couleurs dans notre catalogue en ligne !

Parmi ces choix des câbles ronds et des câbles tressés

Dimensions :

[Voir caractéristiques](#)



Caractéristiques mécaniques

Dimensions : 300mm (diamètre)

Matière : abat-jour en céramique

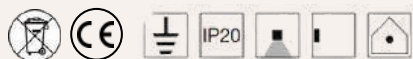

Attention : ces produits sont fabriqués unitairement dans nos ateliers. Les abat-jours sont tournés et émaillés à la main. Des disparités de formes ou de teintes peuvent apparaître sans que cela ne puisse être considéré comme un défaut.

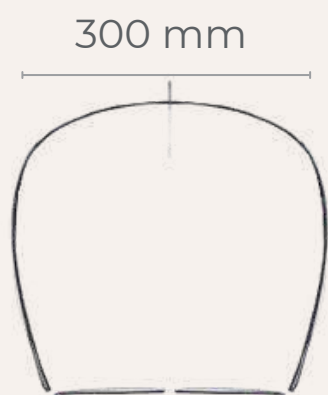

[Retour sommaire](#)



Marcel 200

Suspension

000234-P

[Voir caractéristiques](#)

coloris disponibles :

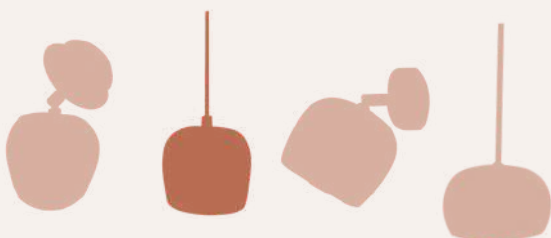
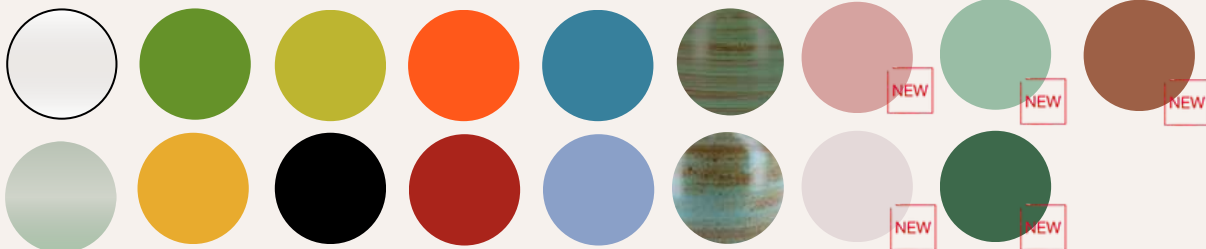

Source lumineuse

préconisées (non comprises) :

Ampoule extra plate E.27 9W : 1.

Ampoule extra plate E.27 3W : 2.



1.



2.

Ces deux modèles d'ampoules sont parfaitement adaptées à la série Marcel, elles assurent une diffusion de la lumière de manière optimale et restent invisibles ; pensez y , Marcel vous dira merci !

A retrouver en vente sur le site

Câble

Venez découvrir le large choix de 56 couleurs dans notre catalogue en ligne !

Parmi ces choix des câbles ronds et des câbles tressés

Dimensions :

[Voir caractéristiques](#)



Caractéristiques mécaniques

Dimensions : 200mm (diamètre)

Matière : abat-jour en céramique

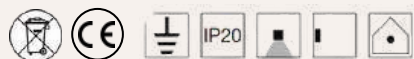

Attention : ces produits sont fabriqués unitairement dans nos ateliers. Les abat-jours sont tournés et émaillés à la main. Des disparités de formes ou de teintes peuvent apparaître sans que cela ne puisse être considéré comme un défaut.

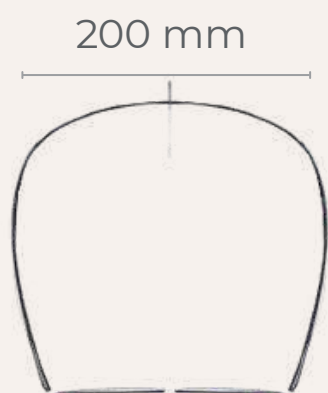

[Retour sommaire](#)



Marcel 160

Suspension

000227-PC

[Voir caractéristiques](#)

coloris disponibles :

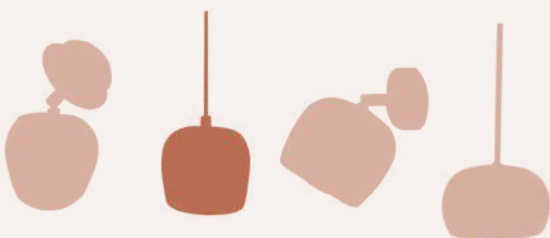
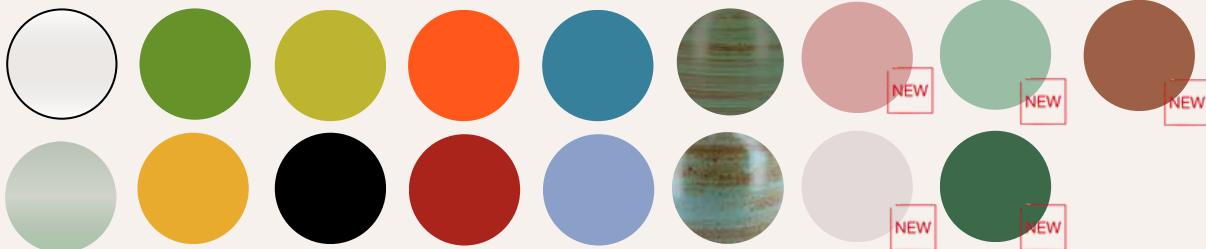

Source lumineuse

préconisées (non comprises) :

Ampoule extra plate E.27 9W : 1.

Ampoule extra plate E.27 3W : 2.



1.



2.

Ces deux modèles d'ampoules sont parfaitement adaptées à la série Marcel, elles assurent une diffusion de la lumière de manière optimale et restent invisibles ; pensez y , Marcel vous dira merci !

A retrouver en vente sur le site

Câble

Venez découvrir le large choix de 56 couleurs dans notre catalogue en ligne !

Parmi ces choix des câbles ronds et des câbles tressés

Dimensions :

[Voir caractéristiques](#)



Caractéristiques mécaniques

Dimensions : 160mm (diamètre)

Matière : abat-jour en céramique

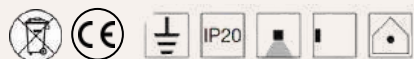

Attention : ces produits sont fabriqués unitairement dans nos ateliers. Les abat-jours sont tournés et émaillés à la main. Des disparités de formes ou de teintes peuvent apparaître sans que cela ne puisse être considéré comme un défaut.

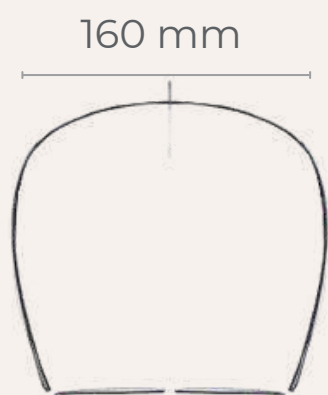

[Retour sommaire](#)



Marcel 130

Suspension

000226-P

coloris disponibles :

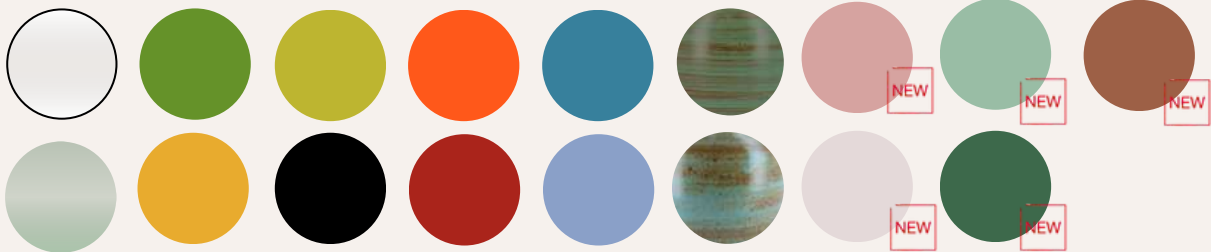

[Voir caractéristiques](#)

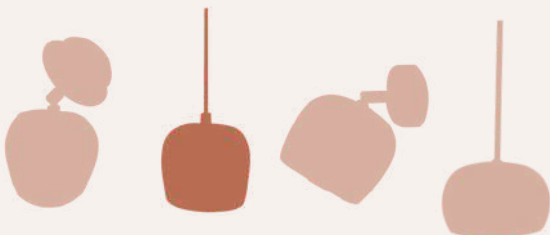

Source lumineuse

préconisées (non comprises) :

Ampoule extra plate E.27 9W : 1.

Ampoule extra plate E.27 3W : 2.



1.



2.

Ces deux modèles d'ampoules sont parfaitement adaptées à la série Marcel, elles assurent une diffusion de la lumière de manière optimale et restent invisibles ; pensez y , Marcel vous dira merci !

A retrouver en vente sur le site

Câble

Venez découvrir le large choix de 56 couleurs dans notre catalogue en ligne !

Parmi ces choix des câbles ronds et des câbles tressés

Dimensions :

[Voir caractéristiques](#)



Caractéristiques mécaniques

Dimensions : 130mm (diamètre)

Matière : abat-jour en céramique

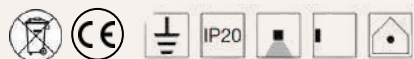

Attention : ces produits sont fabriqués unitairement dans nos ateliers. Les abat-jours sont tournés et émaillés à la main. Des disparités de formes ou de teintes peuvent apparaître sans que cela ne puisse être considéré comme un défaut.

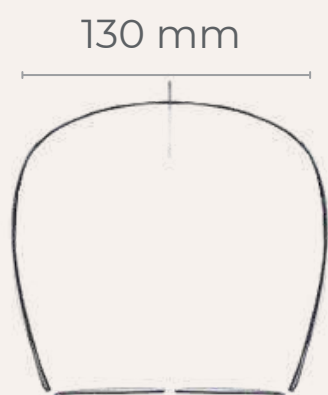

[Retour sommaire](#)



Mogador

Suspension émaillée 370mm

000224-PT

coloris disponibles :

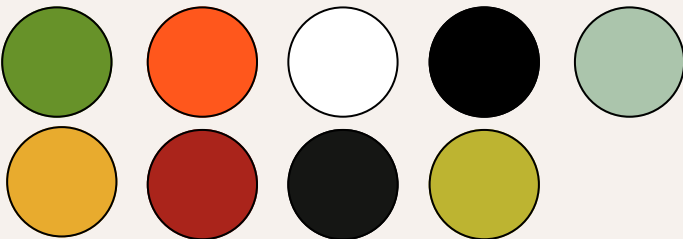

[Voir caractéristiques](#)

Source lumineuse

Tension : 230 V

Source : E27

Matières abat-jour : terracotta à l'extérieur - émaillé blanc mat à l'intérieur

Rosace de plafond diam. 83 mm - coloris blanc mat

Pour les autres coloris de rosace : à la demande et en supplément (laiton, titanium ou bronze).

Caractéristiques mécaniques

Diamètre : +/- 145 mm

Hauteur : / +/- 350 mm

Câble d'alimentation textile longueur 2000 mm jute rond



[Retour sommaire](#)



Mogador

Suspension en terracotta 370mm

000224-PT

coloris disponibles :



[Voir caractéristiques](#)

Source lumineuse

Tension : 230 V

Source : E27

Matières abat-jour : terracotta à l'extérieur - émaillé blanc mat à l'intérieur

Rosace de plafond diam. 83 mm - coloris blanc mat

Pour les autres coloris de rosace : à la demande et en supplément (laiton, titanium ou bronze).

Caractéristiques mécaniques

Diamètre : +/- 145 mm

Hauteur : / +/- 350 mm

Câble d'alimentation textile longueur 2000 mm jute rond



[Retour sommaire](#)



Super.Nova

Spot LED

F821-P

coloris disponibles :

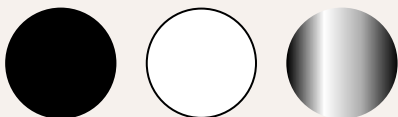

[Voir caractéristiques](#)

Source lumineuse

LED COB CITIZEN

Puissance : 4W

Tension : 230 V

Angle de diffusion (réglable) : 25 à 65°

Angle de rotation : 360°

Angle de bascule : 90°

Température de couleur : 2700° K - 3000° K - 4000° K - 5000° K

IRC : >80 - >90

Flux : 225Lm

Température de travail : 10°C à + 40°C

Caractéristiques mécaniques

Matière : corps en aluminium anodisé

Lentille en polycarbonate

Fixation par 3 vis

Dimensions du corps : 50 x 50 x 67 mm

Dimensions du support : 52 x 52 mm

Encombrement (en hauteur) : 120 mm



[Retour sommaire](#)



Maja V1

Spot LED

F829-P

coloris disponibles :

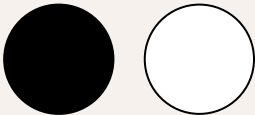

[Voir caractéristiques](#)

Source lumineuse

LED COB CITIZEN

Puissance : 3W

Tension : 230 Vac

Angle de diffusion (réglable) : 6° à 21°

Angle de rotation : 360°

Angle de bascule : 90°

Température de couleur : 3000° K - 4000° K - 6000° K

IRC : >90 - >95

Flux : 150Lm

Température de travail : 10°C à + 40°C

Caractéristiques mécaniques

Matière : corps en aluminium anodisé

Lentille en polycarbonate

Dimensions du corps : 55 x 55 x 66 mm

Dimensions du support : 59 x 59 mm

Accessoires : il est possible de monter des filtres et différents accessoires sur ce spot.



[Retour sommaire](#)



Cup

Spot LED

F836-P

coloris disponibles :

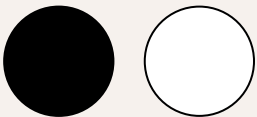

[Voir caractéristiques](#)

Source lumineuse

LED

Puissance : 1W - 3W

Tension : 12 - 24V (prévoir une alimentation externe)

Angle de diffusion (réglable) : 10° à 50°

Angle de rotation : 360°

Angle de bascule : 90°

Température de couleur : 2 700° K - 3 000° K - 4 000° K

IRC : >93

Flux : 50 Lm (1W) - 165 Lm (3W)

Température de travail : 10°C à + 40°C

Caractéristiques mécaniques

Matière : corps en aluminium anodisé

Lentille en polycarbonate

Diamètre extérieur : 26 mm (1W) - 35 mm (3W)

Longueur de tête : 36 mm (1W) - 45 mm (3W)



[Retour sommaire](#)



Counter

Eclairage de vitrine sur pied

F827-P1

coloris disponibles :

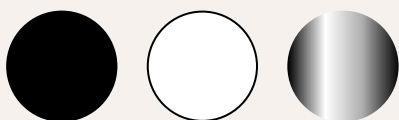

[Voir caractéristiques](#)

Source lumineuse

LED CREE 1W

Puissance : 1W

Tension : 230 Vac

Angle de rotation : 360°

Angle de bascule : 60°

Angle de diffusion : de 9° à 48°

Température de couleur : 3000 - 4000 - 5000 - 6000°K

Flux : 73Lm

Température de travail : 10°C à + 40°C

Caractéristiques mécaniques

Matière : pied et armature en aluminium

Diamètre extérieur : 26 mm (1W) - 35 mm (3W)

Longueur de tête : 36 mm (1W) - 45 mm (3W)

Hauteur : 204 mm

Diamètre tête : 26 mm

Diamètre pied : 41 mm



[Retour sommaire](#)



Counter

Eclairage de vitrine réglable

F830-P

coloris disponibles :



[Voir caractéristiques](#)

Source lumineuse

LED CREE 1W

Puissance : 1W

Tension : 230 Vac

Angle de bascule : 60°

IRC : >90

Angle de diffusion : de 9° à 48°

Température de couleur : 3000 - 4000



Caractéristiques mécaniques

Matière : pied et armature en aluminium

Dimensions : de 190 à 320 mm

Diamètre tête : 26 mm

Diamètre pied : 41 mm

Raccordement par câble avec connectique polarisée.

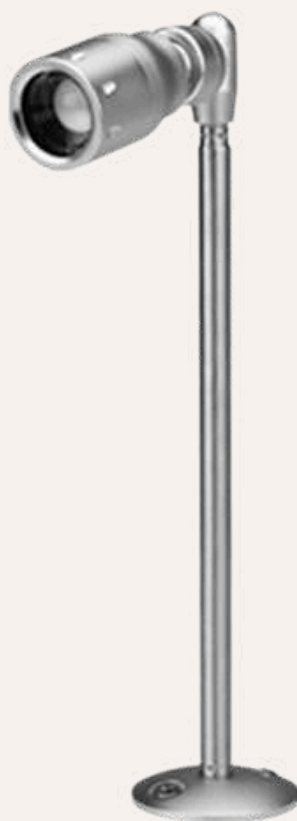

[Retour sommaire](#)



Mister M

Spot LED rotatif à focus réglable

F870-P

coloris disponibles :

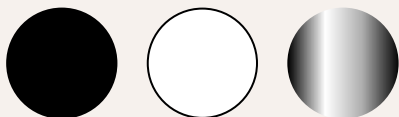

[Voir caractéristiques](#)

Source lumineuse

LED CREE XPG

Puissance : 7.5W - 9W - 15W

Tension : 230 V

Angle de diffusion (réglable) : 8° à 35° (7.5W) - 10° à 59° (9W) - 10° à 45° (15W)

Angle de rotation : 360°

Angle de bascule : 90°

Température de couleur : 2 700°K - 3 000° K - 4 000° K - 5 000° K - 6 000° K

IRC : >80 - >95

Flux : 450 Lm (7.5W) - 500 Lm (9W) - 720 Lm (15W)

Température de travail : 10°C à + 40°C

Caractéristiques mécaniques

Matière : corps en aluminium anodisé

Lentille en polycarbonate

Diamètre extérieur : 50 mm (7.5W) - 70 mm (9W) - 70 mm (15W)

Longueur de corps : 127 mm (7.5W) - 160 mm (9W) - 160 mm (15W)

Fixation à 3 vis



[Retour sommaire](#)



Counter

Eclairage de vitrine sur pied

F827-P3

coloris disponibles :



[Voir caractéristiques](#)

[Retour sommaire](#)



Lanternà

Lampe de table sans fil rechargeable

000810 - D2 - PM

coloris disponibles :



[Voir caractéristiques](#)



Matière

Châssis en aluminium

Batterie

Autonomie : jusqu'à 12h

Temps de chargement : 5-6h

> 300 cycles de rechargement

Caractéristiques mécaniques

150x 220 x 238.2mm

1.6 kg

Cable fourni (usb C)



[Retour sommaire](#)



Lanternà

Lampe de table sans fil rechargeable

000810 - D2 - PL

coloris disponibles :



[Voir caractéristiques](#)

Matière

Châssis en aluminium

Batterie

Autonomie : jusqu'à 12h

Temps de chargement : 5-6h

> 300 cycles de rechargement

Caractéristiques mécaniques

150 x 220 x 384.9mm

1.75 kg

Cable fourni (usb C)



[Retour sommaire](#)



Lanternà

Lampe de table sans fil rechargeable

000810 - D2 - B

coloris disponibles :



[Voir caractéristiques](#)



Matière

Châssis en aluminium

Batterie

Autonomie : jusqu'à 12h

Temps de chargement : 5-6h

> 300 cycles de rechargement

Caractéristiques mécaniques

70 x 70 x 156 mm

0.5 kg

Cable fourni (usb C)

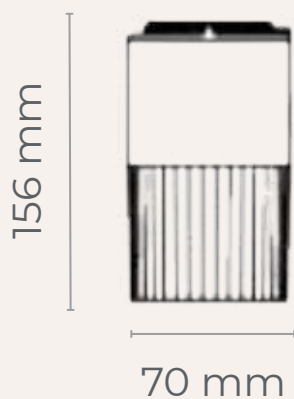

Chargeur



[Retour sommaire](#)



Lanternà

Lampe de table sans fil rechargeable

000810 - D2 - F

coloris disponibles :



[Voir caractéristiques](#)

Matière

Châssis en aluminium

Batterie

Autonomie : jusqu'à 12h

Temps de chargement : 5-6h

> 300 cycles de rechargement

Caractéristiques mécaniques

175 x 175 x 245 mm

1.2 kg

Cable fourni (usb C)

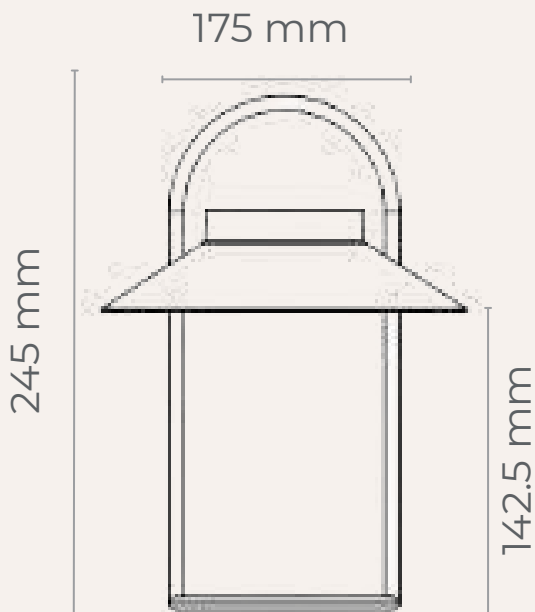

Chargeur



[Retour sommaire](#)



Nikko

Suspension linéaire 8 LED

000348-PS

coloris disponibles :

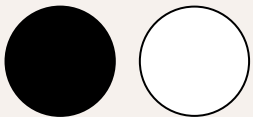

[Voir caractéristiques](#)

Source lumineuse

Suspension intérieure à LED de puissance

Source : LED

Température de couleur : 3000°K

Angle de diffusion : 48°

Tension : 230V

Puissance : 6.2W

IRC : >93

Flux : 240 lm

Matériaux : acier et ABS

Finition : peinture au four texture fine.

Caractéristiques mécaniques

Dimensions : L 290 x l 210 x H 150 mm

Alimentation par câble longueur 2000 mm



[Retour sommaire](#)

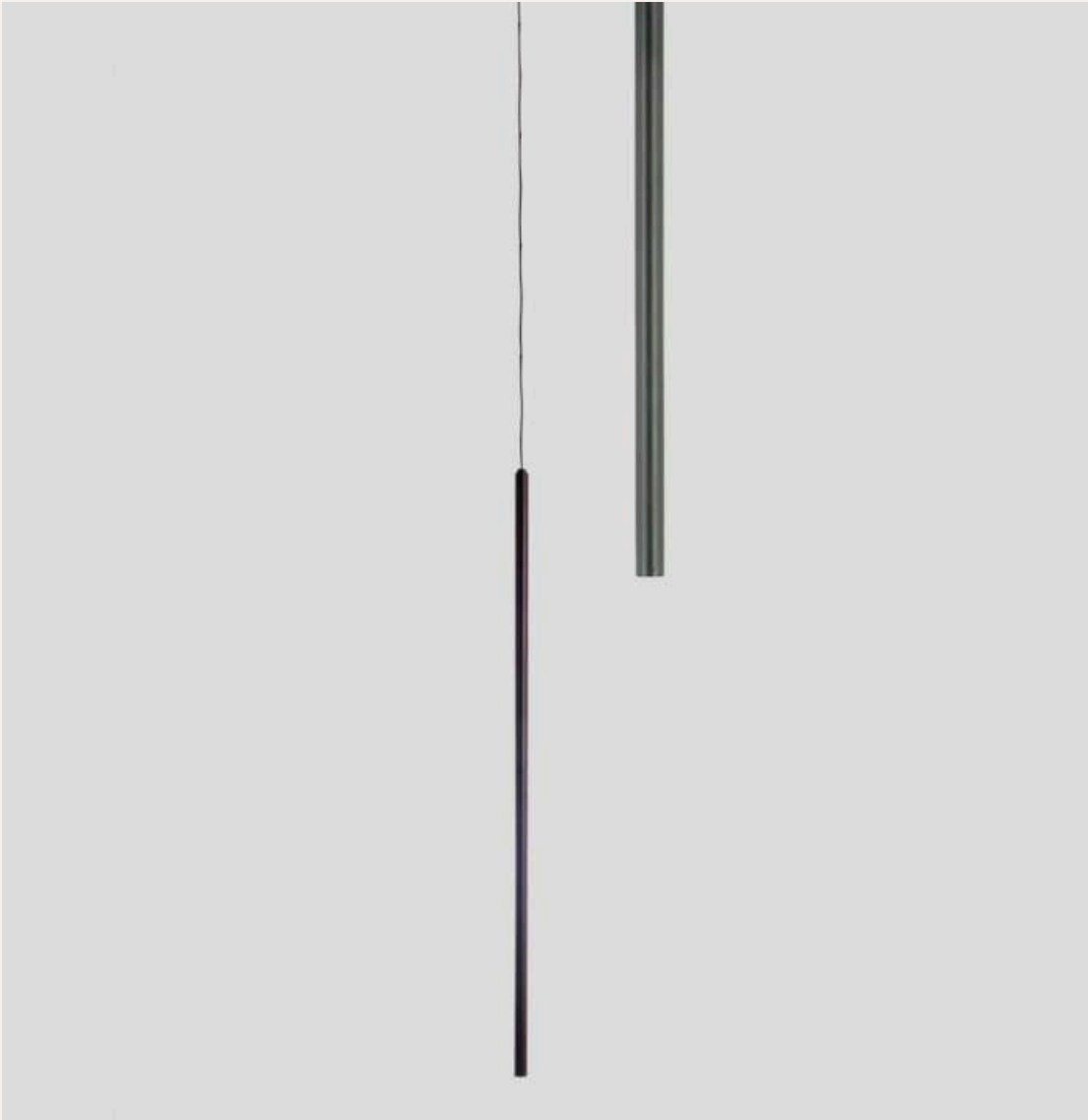

SLIM JIM

Suspension tube ultra-fine

F917

coloris disponibles :

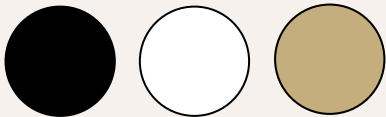

[Voir caractéristiques](#)

Source lumineuse

Source : LED

Angles de diffusion réglable : 12° à 35°

Puissances : 1W et 3W

CCT : 2700° K - 3000° K - 4000° K - 5000° K - 6000° K

CRI : > 95

Dimmable : non

Température de travail : 10°C à + 40° C

Grade de protection : IP20

Caractéristiques mécaniques

Corps en aluminium

Lentille en polycarbonate

Longueur de corps : 700 mm

Diamètre extérieur : 16 mm

Longueur de câble : 1000 mm

Rosace de plafond avec vis cachées



[Retour sommaire](#)



THINY

Liseuse suspension en métal

000347-P3

coloris disponibles :



[Voir caractéristiques](#)

Source lumineuse

Angle de diffusion : 25°

Angle de rotation : 340°

Angle de bascule : 90°

Source : LED/BRIDGELUX

Puissance : 3W

Tension : 230 VAC

IRC : > 80

CCT : 3 000 °K

Caractéristiques mécaniques

Dimension pied : 80 mm x 35 mm

Dimension bras : 1150 x diam. 15mm

Dimension tête : diam. 30 x 98 mm

Matériaux : aluminium peint ou anodisé

Coloris : Noir Mat



[Retour sommaire](#)



Emmy

Emmy liseuse 3W+6W + USB-C/USB-A

000344-W3-2USB

coloris disponibles :

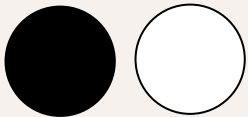

[Voir caractéristiques](#)

Source lumineuse

Tension : 230 Vac

Source : LED SAMSUNG

Puissance frontlight : 3W

Puissance backlight : 6W

CCT : 3000°K

Réflecteur

Coloris : blanc mat - noir mat

Driver inclus

Utilisations : chevets, espaces domestiques, hôtels, restaurants

Caractéristiques mécaniques

Tête et piètement en aluminium

Dimensions pied : 190 mm x 140 x 30 mm

Entraxe vis de fixation : 68 mm

Dimensions tête : 90 x diam. 24 mm

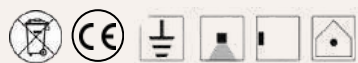

[Retour sommaire](#)



Benny 1

Benny 1 - Liseuse (3W)

000321-W3

coloris disponibles :

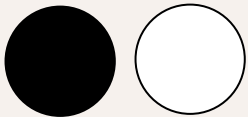

[Voir caractéristiques](#)

Source lumineuse

Tension : 230 Vac

Source : LED 3W

Angle de diffusion liseuses : 40°

CCT : 3000°K

Flux : 150 lm

IRC : >80

Montage en surface / encastrable

Vis latérales masquées

Coloris : noir mat (en cours de réapprovisionnement) - blanc mat

Caractéristiques mécaniques

Tête et piètement en métal thermolaqué

Tête basculante à 90° et rotative à 340°

Dimensions pied : diam. 70 x 28 mm

Dimensions tête : 72 x diam. 25 mm

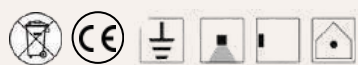

[Retour sommaire](#)



Benny 2

Benny 2 - Liseuse (3W)

000322-W3

coloris disponibles :

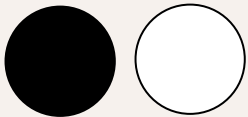

[Voir caractéristiques](#)

Source lumineuse

Tension : 230 Vac

Source : LED 3W

Angle de diffusion liseuses : 40°

CCT : 3000°K

Flux : 150 lm

IRC : >80

Tête et piètement en métal thermolaqué

Montage en surface / encastrable

Vis latérales masquées

Coloris : noir mat - blanc mat

Caractéristiques mécaniques

Tête et piètement en métal thermolaqué

Tête basculante à 90° et rotative à 340°

Dimensions pied : 65 x 65 x 28 mm

Dimensions tête : 72 x diam. 25 mm

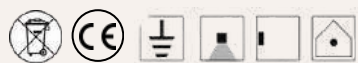

[Retour sommaire](#)



Benny 3

Benny 3 - Liseuse (3W)

000323-WE3

coloris disponibles :

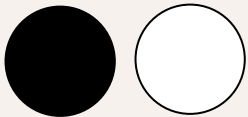

[Voir caractéristiques](#)

Source lumineuse

Tension : 230 Vac

Source : LED BRIDGELUX 3W

Angle de diffusion : 30°

CCT : 3000°K

Flux : 150 lm

IRC : >80

Driver : COIE 2-4V / 700 mA

Montage encastrable

Interrupteur marche / arrêt

Vis de fixation masquées

Coloris : noir mat - blanc mat

Caractéristiques mécaniques

Tête et piètement en métal thermolaqué

Tête basculante à 90° et rotative à 340°

Dimensions pied : diam. 85 x 85 mm

Dimensions tête : 72 x diam. 25 mm

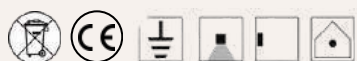

[Retour sommaire](#)

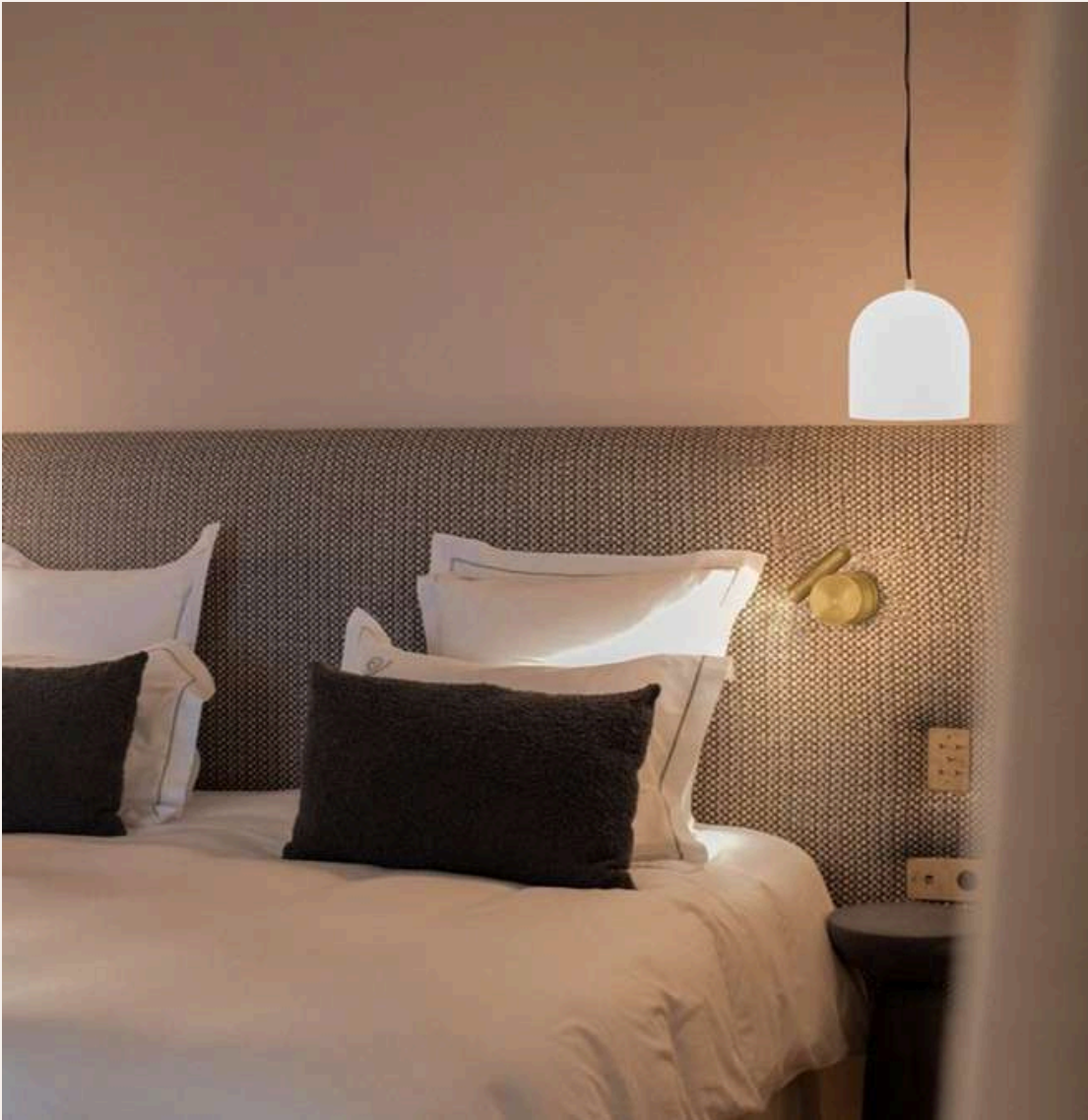

Timmy Liseuse

Liseuse tête de lit orientable avec régulation d'intensité

000362-W3

coloris disponibles :

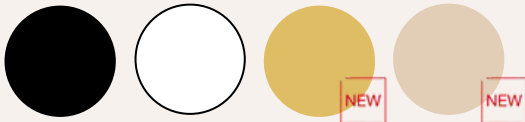

[Voir caractéristiques](#)



Source lumineuse

Voltage : 220 - 240V

Température de couleur : 3000°K

IP20

Source : 1 LED COB BRIDGELUX

IRC : >80

Angle : 340°

Angle de diffusion : 30°

Puissance : 3W

Driver fourni

Driver interne Walberton

Caractéristiques mécaniques

Dimensions corps : 102mmxdiam 60mm

Dimensions tête : 120mmxdiam 25mm

Encombrement tête inclinée à 45° : 140mm

Longueur tête : 485mm

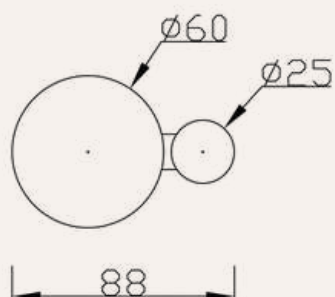
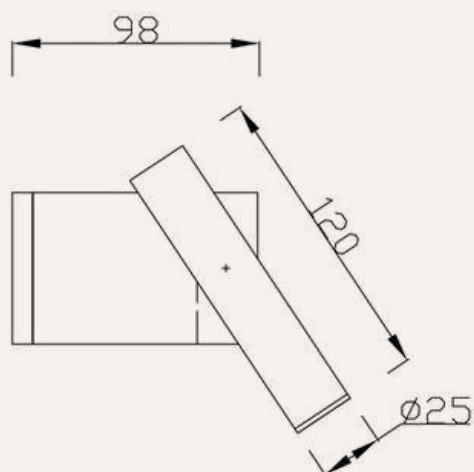

[Retour sommaire](#)



Zitny

Liseuse avec rétroéclairage (2x3W)

000310-WL3-USBC

coloris disponibles :

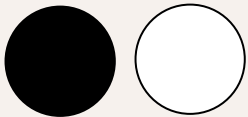

[Voir caractéristiques](#)

Source lumineuse

Tension : 230 Vac

Source Frontlight : LED 3W

Source Backlight : LED 2x3W

CCT : 3000°K

Flux liseuse : 180 lm

IRC : > 90

Coloris : noir mat - blanc mat

Bouton : laiton

Caractéristiques mécaniques

Tête et piètement en métal thermolaqué

Tête basculante à 90° et rotative à 320°

Dimensions pied : 220 x 98 x 30 mm

Dimensions tête : 105 x diam. 28 mm

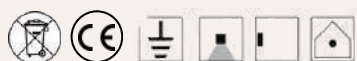

[Retour sommaire](#)



Smoofty

Liseuse encastrable noir/blanc/nickel satiné (3W)

000334-W3

coloris disponibles :



[Voir caractéristiques](#)

Source lumineuse

Tension : 230 Vac

Source : LED SAMSUNG

Puissance : 3W

Angle de diffusion : 30°

CCT : 3000°K

Driver : EAGLERISE 700mA

Coloris : nickel brossé

Caractéristiques mécaniques

Tête et piètement en métal

Dimensions pied : diam. 75 mm x 6 mm

Dimensions tête : 120 x diam. 30 mm

Entraxe vis de fixation 58 mm (vis cachées)

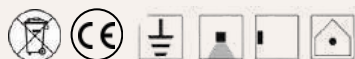

[Retour sommaire](#)



Smoofty

Liseuse encastrable noir/blanc/nickel satiné avec interrupteur (3W)

000338-W3

coloris disponibles :



[Voir caractéristiques](#)

Source lumineuse

Tension : 230 Vac

Source : LED SAMSUNG

Puissance : 3W

CCT : 3000°K

Coloris : nickel satiné

Utilisations : chevets, espaces domestiques, hôtels.

Caractéristiques mécaniques

Tête et piètement en métal

Dimensions pied : diam. 90 mm x 8 mm

Entraxe vis de fixation 75 mm (boitier d'encastrement XL 80 mm)

Dimensions tête : 120 x diam. 30 mm

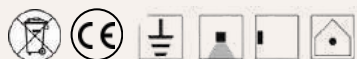

[Retour sommaire](#)



Abby

Liseuse en surface - Inter + USB-C 2.0A (3W)

000332-W3-USBC

coloris disponibles :

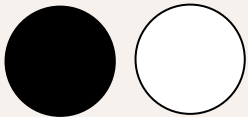

[Voir caractéristiques](#)

Source lumineuse

Tension : 230 Vac

Source : LED SAMSUNG

Puissance : 3W

CCT : 3000°K

Interrupteur marche-arrêt à bascule

Tête et piètement en métal

Connecteur USB-C - Chargeur 10W 2.0A

Caractéristiques mécaniques

Dimensions pied : 180 x 59 x 25 mm

Dimensions tête : 110 x diam. 30 mm

Coloris : noir mat - blanc mat

Autres coloris sur demande : doré satiné - laiton antique - nickel satiné

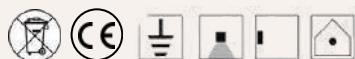

[Retour sommaire](#)



Abby

Liseuse + INTER (3W)

000332-W3

coloris disponibles :



[Voir caractéristiques](#)

Source lumineuse

Tension : 230 Vac

Source : LED SAMSUNG

Puissance : 3W

CCT : 3000°K

Interrupteur marche-arrêt à bascule

Caractéristiques mécaniques

Tête et piètement en métal

Dimensions pied : 125 x 50 x 25 mm

Dimensions tête : 98 x diam. 25 mm

Coloris : noir mat - blanc mat - nickel satiné - laiton antique - beige nacré.

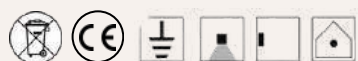

[Retour sommaire](#)



Qamar

Liseuse NEW

000345-LI

coloris disponibles :

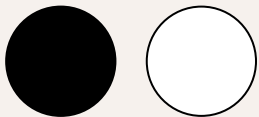

[Voir caractéristiques](#)

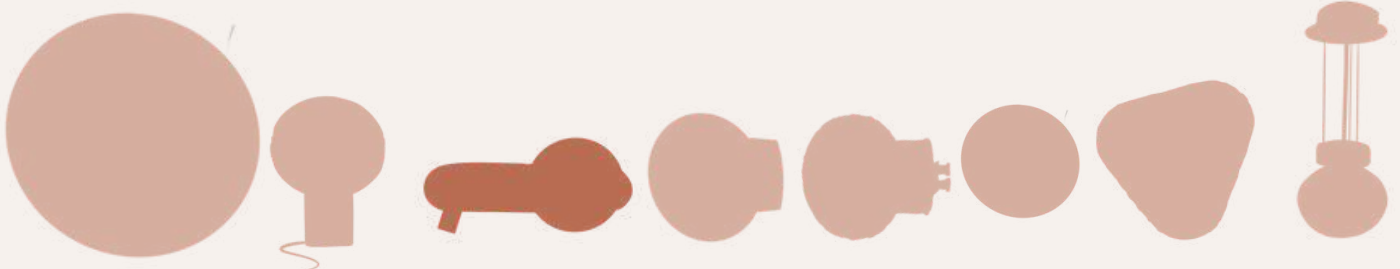

Source lumineuse

3000K

1*G9 + COB 2.9W

IP20



Caractéristiques mécaniques

Dimensions : 280 x 140 x 130 mm

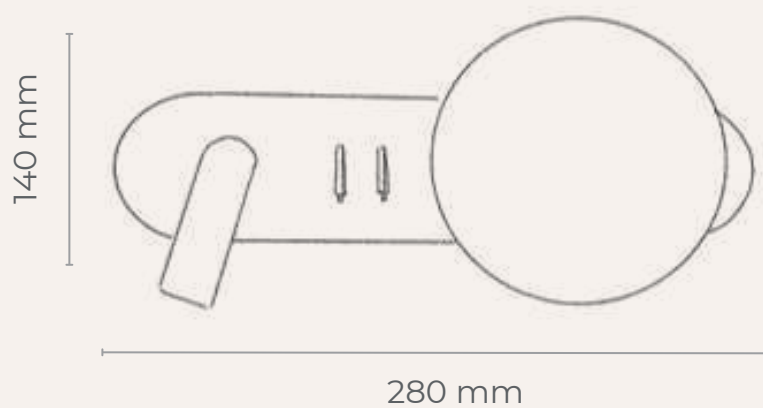
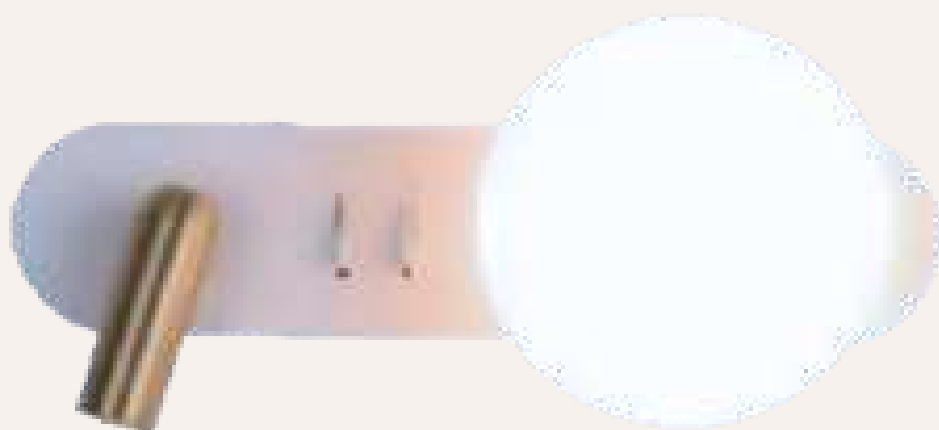

[Retour sommaire](#)



Mily

Liseuse en surface (3W) + USB-C

000361-W3-USBC

coloris disponibles :



[Voir caractéristiques](#)

Source lumineuse

Caractéristiques techniques :

Tension : 230V

Source : LED EDISON 3014

Puissance : 3W + 6W

CCT : 3000°K

Rétroéclairage

2 interrupteurs indépendants

Montage en surface

Front light + backlight

Puissance frontlight : 3W

Puissance backlight : 6W

Caractéristiques mécaniques

Tête et piètement en aluminium

Diamètre base : 150 mm

Profondeur (liseuse en inclinaison à 45°) : 110 mm

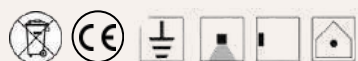

[Retour sommaire](#)



Dizzy

Liseuse (3W - 6W)

000328-W6

coloris disponibles :

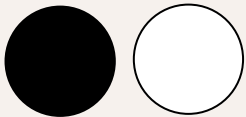

[Voir caractéristiques](#)

Source lumineuse

Tension : 230 Vac

Source : LED 3W + 6W

CCT : 3000°K

Flux : 150 lm

IRC : >80

Montage en surface

Double interrupteur marche / arrêt

Vis latérales coloris assorti

Coloris : noir mat - blanc mat

Caractéristiques mécaniques

Tête et piètement en métal thermolaqué

Tête basculante à 90° et rotative à 340°

Dimensions pied : 300 x 50 x 35 mm

Dimensions tête : 100 x diam. 25 mm

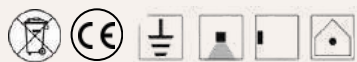

[Retour sommaire](#)



Lizzy

Liseuse en surface (3W)

000327-WN

coloris disponibles :

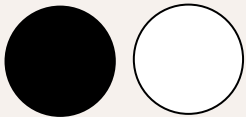

[Voir caractéristiques](#)

Source lumineuse

Tension : 230 Vac

Source : LED 3W + 6W

Angle de diffusion liseuse : 30°

CCT : 3200°K

Flux : 150 lm

IRC : >80

Tête et piètement en métal thermolaqué

Tête basculante à 90° et rotative à 280°

Montage en surface

Double interrupteur marche / arrêt

Vis latérales coloris assorti

Coloris : noir mat - blanc mat

Caractéristiques mécaniques

Dimensions pied : 130 x 70 x 25 mm

Hauteur bras : 590 mm

Dimensions tête : 100 x diam. 25 mm

Profondeur : 135 mm

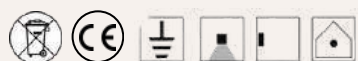

[Retour sommaire](#)



Romy

Liseuse encastrable (3W) Sans USB / USBC / USBA

000363-WE3

coloris disponibles :



[Voir caractéristiques](#)

Source lumineuse

Sans USB / USBC / USBA

Source : LED 3W BRIDGELUX

Angle de diffusion : de 30°

Angle de rotation : 340°

Angle de bascule : 90°

Puissance : 3W (non dimmable)

CCT : 3000K

Matériaux : Corps en aluminium - Lentille en PC

Les coloris standards sont le blanc mat et le noir mat.

Caractéristiques mécaniques

Interrupteur à bascule

Dimensions pied : 160 x 86 x 9 mm

Dimensions tête : 110 x diam. 30 mm

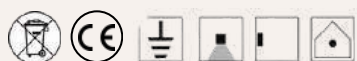

[Retour sommaire](#)



Taulà

Liseuses

xx

coloris disponibles :

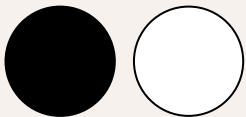

[Voir caractéristiques](#)

Source lumineuse

X

Caractéristiques mécaniques

X

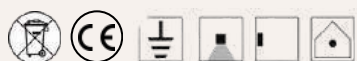

[Retour sommaire](#)



Doro

Applique

000365-W7

coloris disponibles :

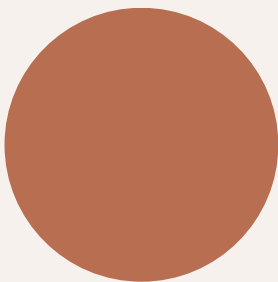
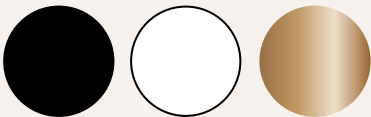

[Voir caractéristiques](#)

Source lumineuse

LED

Tension : 220 - 240V

7W

Durée de vie : 20 000 heures

IRC/CRI : > 80

CCT : 3000°K

Angle de diffusion : Périphérique

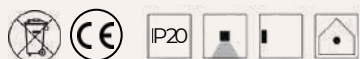

Caractéristiques mécaniques

Dimensions : 200 x 200 x 96 mm

Matière : Métal

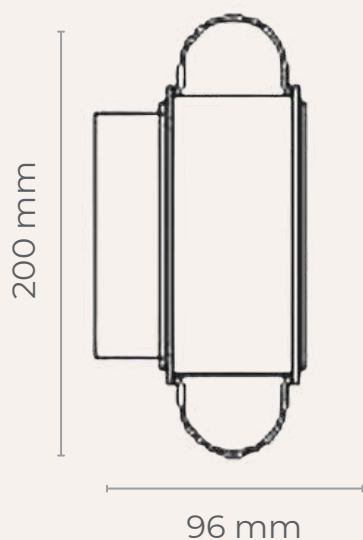

[Retour sommaire](#)



Eddy

Liseuse avec inter flexible (3W)

000335-W3

coloris disponibles :

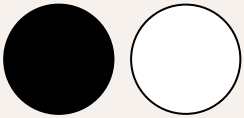

[Voir caractéristiques](#)

Source lumineuse

Tension : 230 Vac

Source : LED SAMSUNG

Puissance : 3W

CCT : 3000°K

Angle de diffusion : 25°

Caractéristiques mécaniques

Tête et piètement en métal

Interrupteur sur la tête

Dimensions pied : 90 X 60 x 28 mm

Entraxe vis de fixation 30 mm

Longueur de bras flexible : 425 mm

Dimensions base : 90 x 60 x 28 mm

Dimensions tête : 80 x diam. 25 mm

Coloris : noir mat - blanc mat



[Retour sommaire](#)



Lizzy suspension maille

Suspension

000327 - P18 - TAB

coloris disponibles :



boutiques@nexedition.com

[Voir caractéristiques](#)



Source lumineuse

Bridgelux LED 2.2W - 1A

Voltage : 220 - 240V

Température de couleur : 3000°K

Lumen : 835lm

Efficience : 47lm/W

Angle : 120°

LED : 18W

LED diodes : Edison 2835 0.2W*55*2

LED Driver: Eaglerise 20W500mA

Matière

Aluminium, fer & acrylique

Caractéristiques mécaniques

1600x1100mm

Carton : 1165x525x305mm - 10pcs/ctn

13.5 kg net

20.8 kg brut

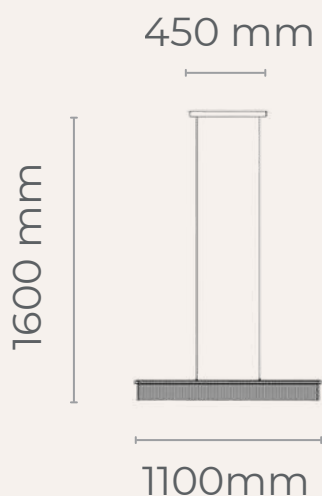

[Retour sommaire](#)



Flower Power

Ampoule LED fleurie FLOWER POWER globe 125 mm (P028)

043970-8W2700-P028

Caractéristiques

Ampoule filaments LED type globe

Verre, céramique et laiton

Angle de diffusion : 360°

Tension : 230 V

Puissance : 8W

Diamètre : 125 mm

Culot : E-27

CCT : 2700° K

Dimmable

Durée de vie : 20 000 heures

[Voir stock](#)

Fleurie



043970-8W2700-P7
Stock : 39
Prévision : 139



043970-8W2700-P3
Stock : 23
Prévision : 73



043970-8W2700-P2
Stock : 39
Prévision : 39 (pas de réassort en cours)



043970-8W2700-P4
Stock : 80
Prévision : 80 (pas de réassort en cours)



043970-8W2700-P9
Stock : 21
Prévision : 71



043970-8W2700-P051
Stock : 67
Prévision : 67 (pas de réassort en cours)



043970-8W2700-P003
Stock : 16
Prévision : 116



043970-8W2700-P025
Stock : 0
Prévision : 100

[Suivant](#)

Fleurie



043970-8W2700-P028
Stock : 36
Prévision : 136



043970-8W2700-P023
Stock : 25
Prévision : 125



043970-8W2700-P036
Stock : 85
Prévision : 85 (pas de réassort en cours)



043970-8W2700-P032
Stock : 80
Prévision : 80 (pas de réassort en cours)



043970-8W2700-P042
Stock : 79
Prévision : 79 (pas de réassort en cours)



043970-8W2700-P049
Stock : 0
Prévision : 100



043970-8W2700-P010
Stock : 0
Prévision : 99



043970-8W2700-P033
Stock : 7
Prévision : 107



043970-8W2700-P050
Stock : 84
Prévision : 84 (pas de réassort en cours)

[Retour sommaire](#)



Mosaïk

Globe Ambre champignon dim. 145 mm

043900-1145A

Caractéristiques

Globe verre avec filetage pour douille

Forme champignon

Motif verre : strié

Dim. : 145 mm

Coloris : ambre

Douille E-27

[Retour sommaire](#)

Comment monter
un globe ?





Mosaïk

Globe ambré dim. 162 mm

043921-1162A

Caractéristiques

Globe verre avec filetage pour douille

Dimensions : 162 mm

Coloris : ambré

Douille E-27

[Retour sommaire](#)

Comment monter
un globe ?





Mosaïk

Globe pour ampoule décorative diam. 110 mm

043910-1110C

Caractéristiques

Globe verre avec filetage pour douille

Diamètre : 110 mm

Motif verre : stries croisées

Coloris : transparent

Douille E-27

[Retour sommaire](#)

Comment monter
un globe ?





Mosaïk

Globe volutes sablées diam. 125 mm

043914-1125C

Caractéristiques

Globe verre avec filetage pour douille

Diamètre : 125 mm

Motif verre : volutes sablées

Douille E-27

[Retour sommaire](#)

Comment monter
un globe ?





Mosaïk

Globe strié diam. 125 mm

043902-1125C

Caractéristiques

Globe verre avec filetage pour douille

Diamètre : 125 mm

Motif verre : strié

Coloris : transparent

Douille E-27

[Retour sommaire](#)

Comment monter
un globe ?





Mosaïk

Globe diam. 125 mm sablé avec motif volutes

043917-1125S

Caractéristiques

Globe verre avec filetage pour douille

Dimensions : 125 mm

Forme : globe

Motif verre : sablé avec volutes claires

Coloris : sablé

Douille E-27

[Retour sommaire](#)

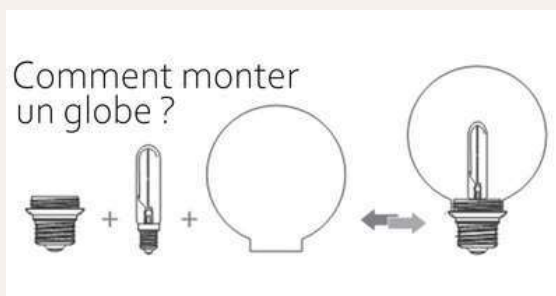



Mosaïk

Globe ondulé dim. 125 mm

043923-1125C

Caractéristiques

Globe verre avec filetage pour douille

Dimensions : 125 mm

Coloris : vert clair

Douille E-27

[Retour sommaire](#)

Comment monter
un globe ?



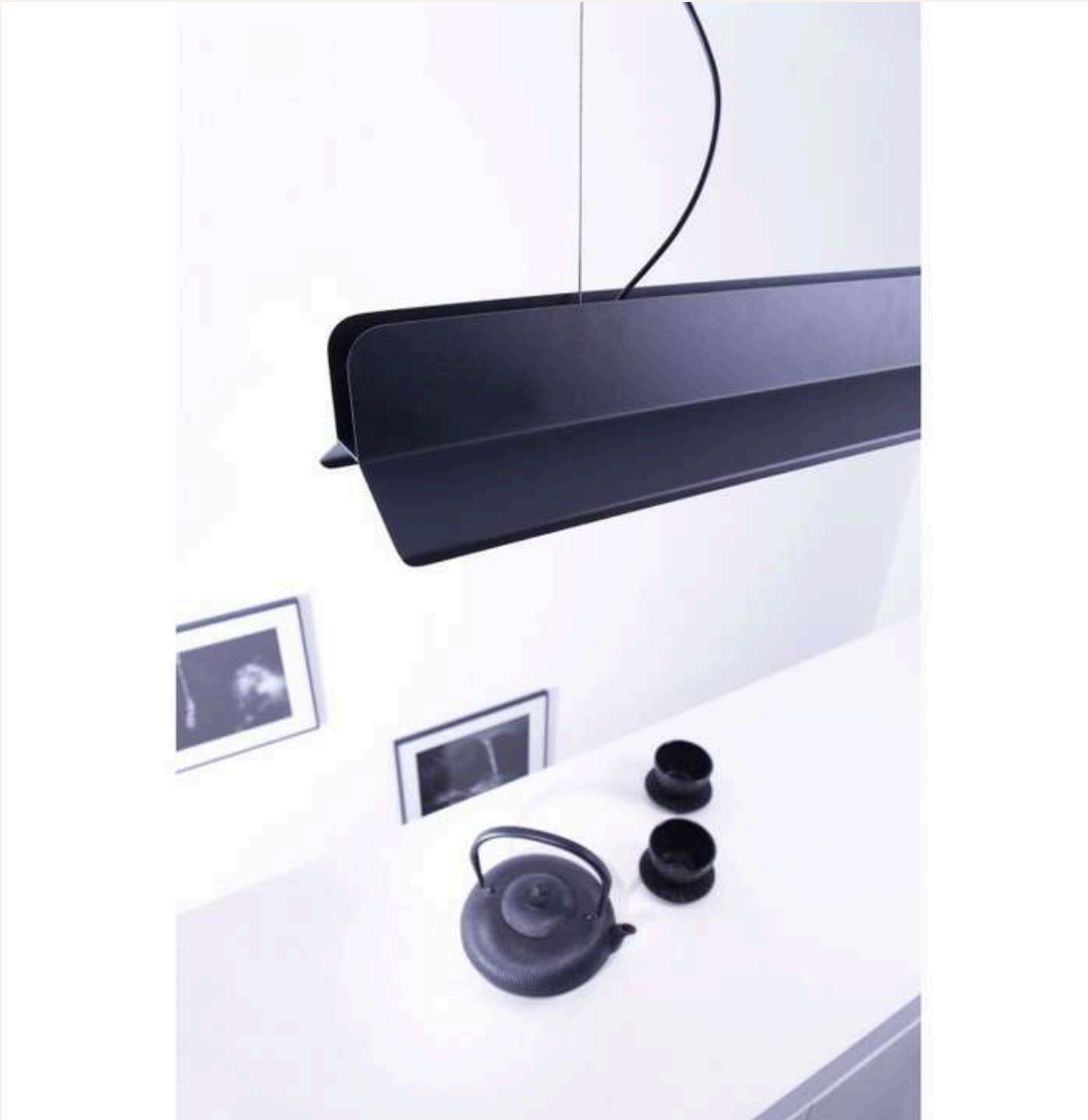

Nikko

Suspension linéaire 30 LED

000348-PL

coloris disponibles :

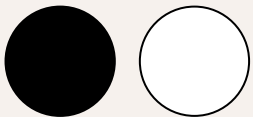

[Voir caractéristiques](#)

Source lumineuse

Suspension intérieure à LED de puissance

Source : LED OSRAM

Température de couleur : 3000°K

Angle de diffusion : 48°

Tension : 230V

Puissance : 12.5W

IRC : >93

Flux : 390 lm

Matériaux : acier et ABS

Finition : peinture au four texture fine.

Caractéristiques mécaniques

Dimensions : L 900 x l 210 x H 150 mm

Alimentation par câble longueur 2000 mm



[Retour sommaire](#)



Saïdia

Suspension

000400-W1-C

coloris disponibles :

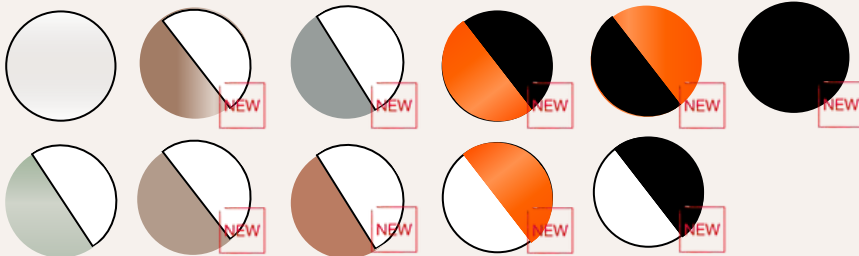

[Voir caractéristiques](#)



Source lumineuse

Douille E-27 (non fournie)

Diamètre douille : 42 mm

Tension : 230 V

Caractéristiques mécaniques

Dimensions abat-jour : 150 x 150 x 100 mm

Pied : fixation par 3 vis.

Attention : ces abat-jour sont façonnés à la main et assemblés dans notre atelier. Ils sont uniques et différents les uns des autres. Le bonheur est dans le hasard !

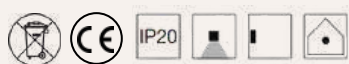

[Retour sommaire](#)



Jido

Applique

000390-W

coloris disponibles :

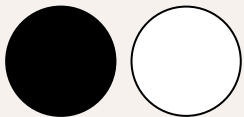

[Voir caractéristiques](#)

Source lumineuse

LED COB BRIDGELUX

380 lm

Tension : 230V

Puissance : 5.35W

Durée de vie : 20 000 heures

IRC/CRI : > 92

CCT : 3000°K

Angle de diffusion : 36°



Caractéristiques mécaniques

Dimensions : 250 x 290 x 190 mm

Matière : Métal

Poids : 800g

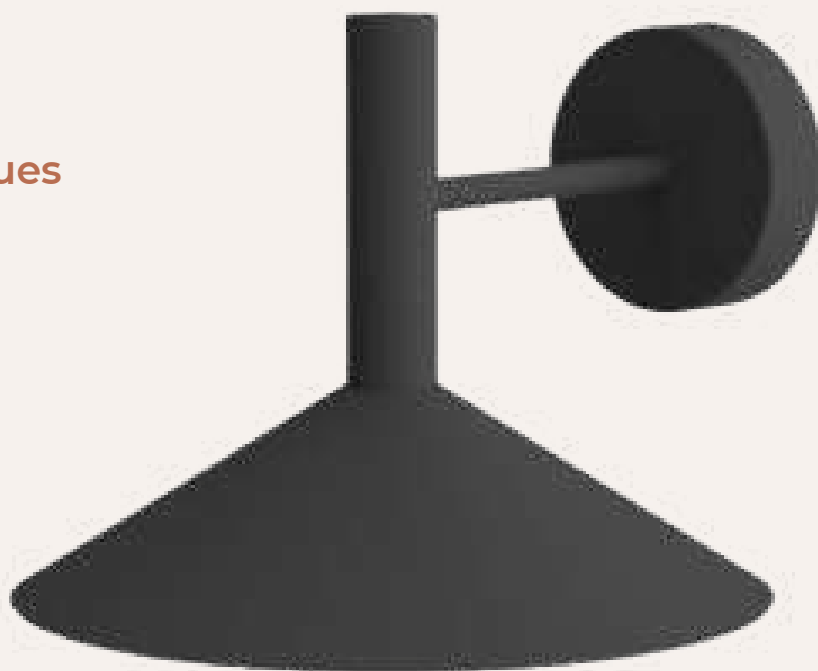
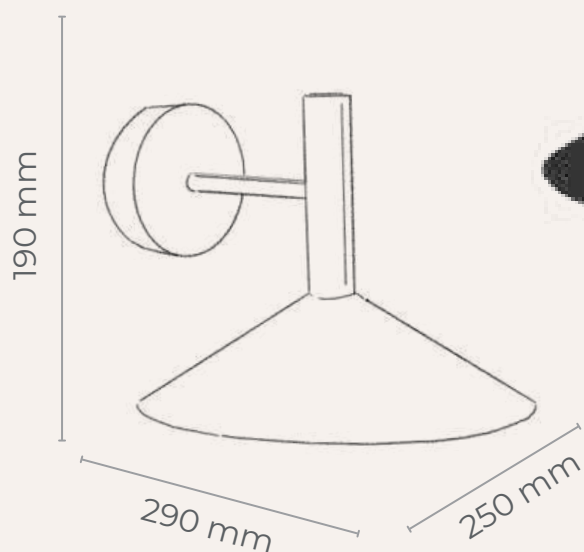

[Retour sommaire](#)



Qamar

Liseuse NEW

000345-LI

coloris disponibles :

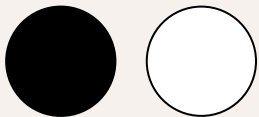

[Voir caractéristiques](#)

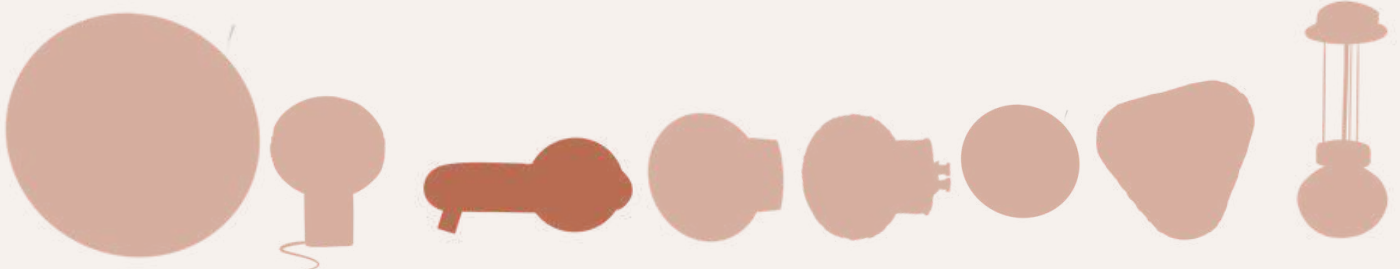

Source lumineuse

3000K

1*G9 + COB 2.9W

IP20



Caractéristiques mécaniques

Dimensions : 280 x 140 x 130 mm

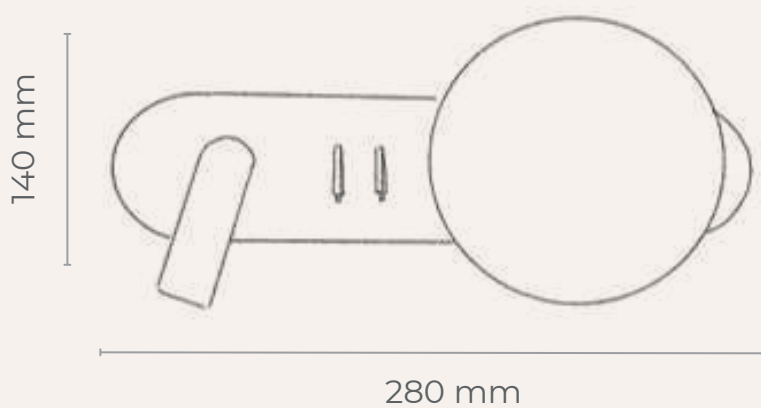
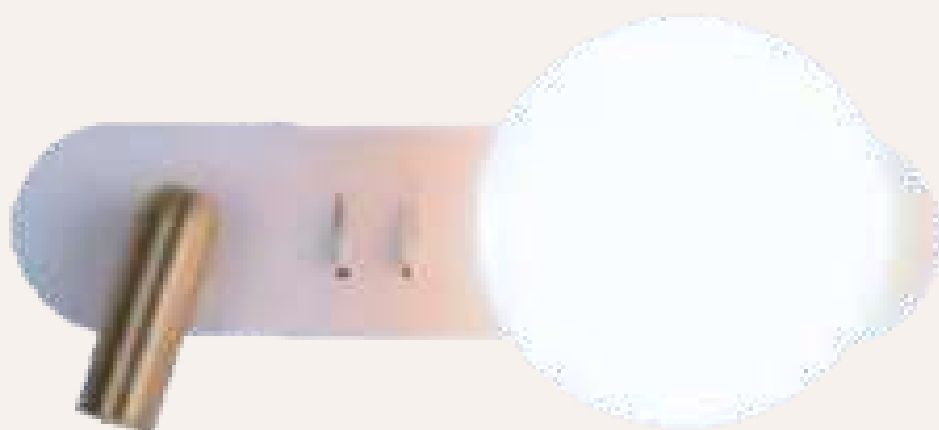

[Retour sommaire](#)



Qamar

Table

000345-D

coloris disponibles :

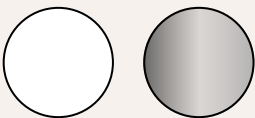

[Voir caractéristiques](#)

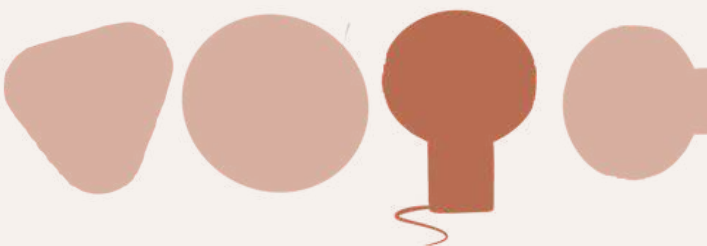

Source lumineuse

Tension : 230V

Ampoule E-27 (non fournie)

Globe en verre



Caractéristiques mécaniques

Dimensions : 250 x 250 x 280 mm

Matière : Métal

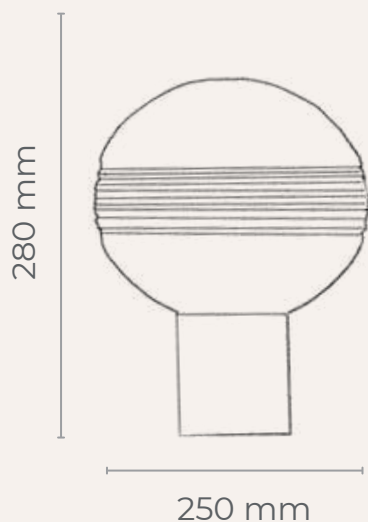

[Retour sommaire](#)



Qamar

Applique disque (impression 3D) BIO NEW

000345-w-pimp

coloris disponibles :



[Voir caractéristiques](#)

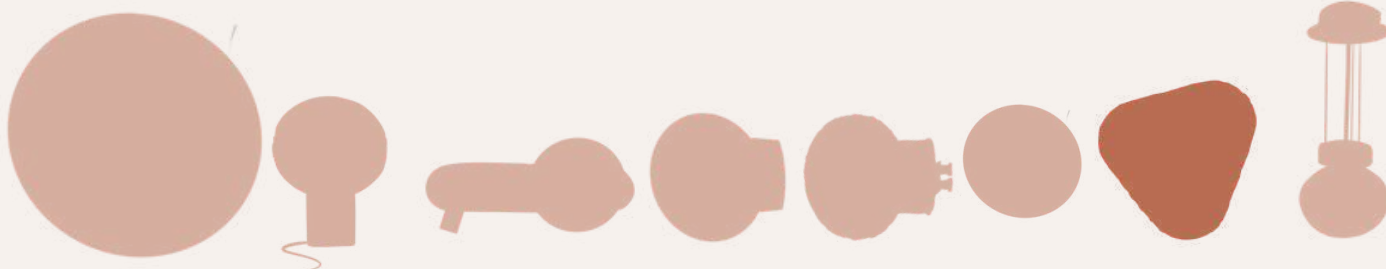

Source lumineuse

Tension : 230V

Douille : G-9

Globe en verre



Caractéristiques mécaniques

Dimensions : 195 x 212 x 8 mm

Matière : PLA

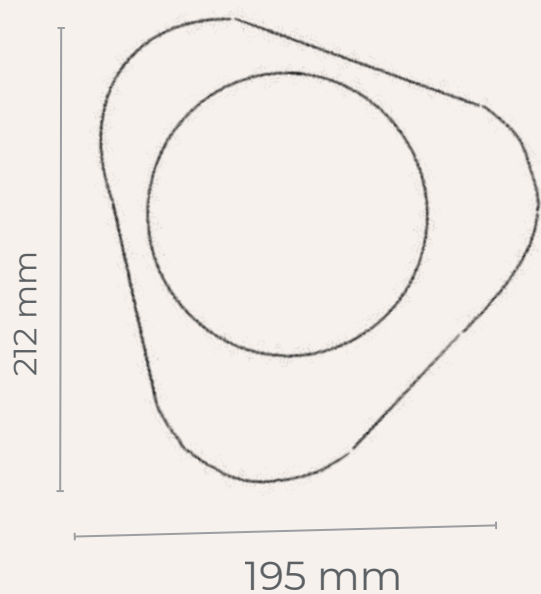

[Retour sommaire](#)



Qamar

Applique en verre

000345 - W

coloris disponibles :



[Voir caractéristiques](#)

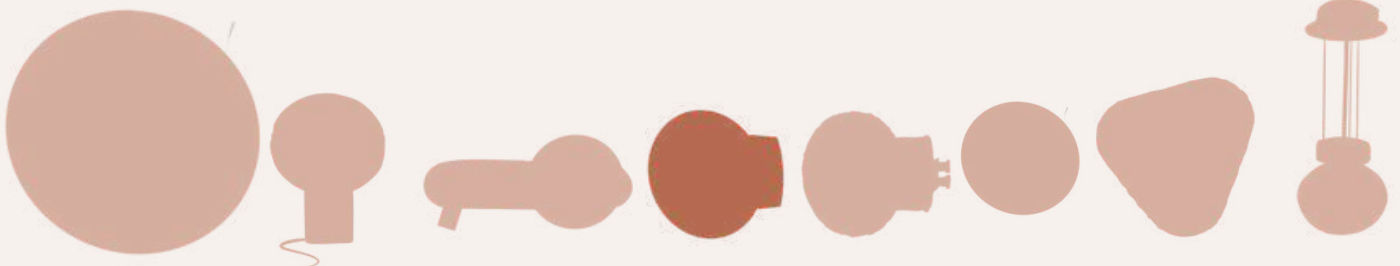

Source lumineuse

Tension : 230V

Douille : G-9

Globe en verre



Caractéristiques mécaniques

Dimensions : 110 x 110 x 120mm

Poids : 280 g

Matière : Pied métal thermolaqué noir

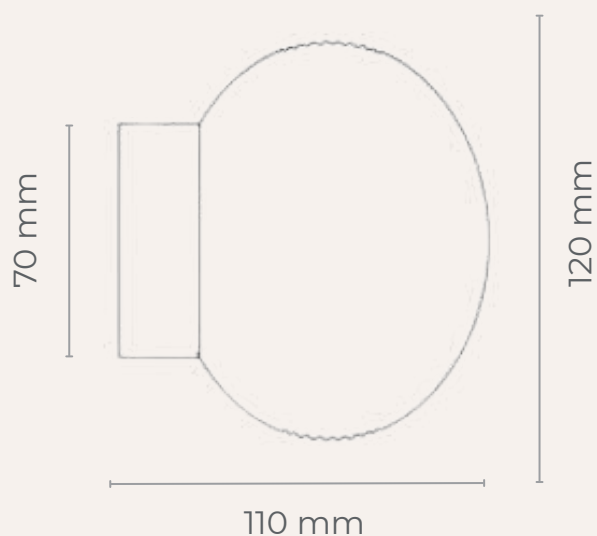

[Retour sommaire](#)



Qamar

Applique disque (impression 3D) NEW

000345-w-pimp

Variantes :

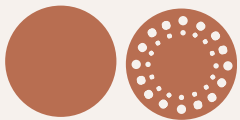

[Voir caractéristiques](#)

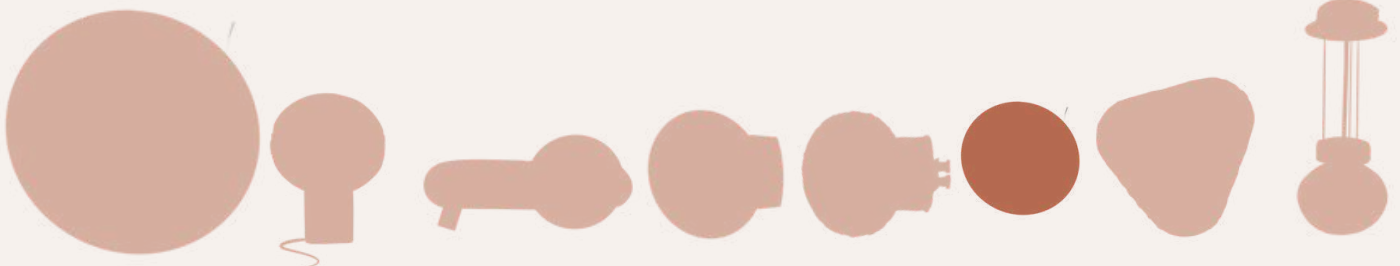

Source lumineuse

Tension : 230V

Douille : G-9

Globe en verre



Caractéristiques mécaniques

Dimensions du disque : diamètre 235 mm

Matière : PLA

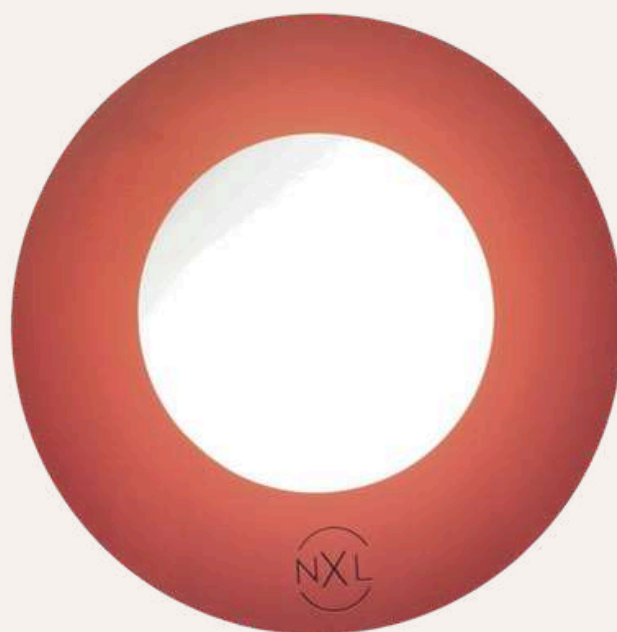
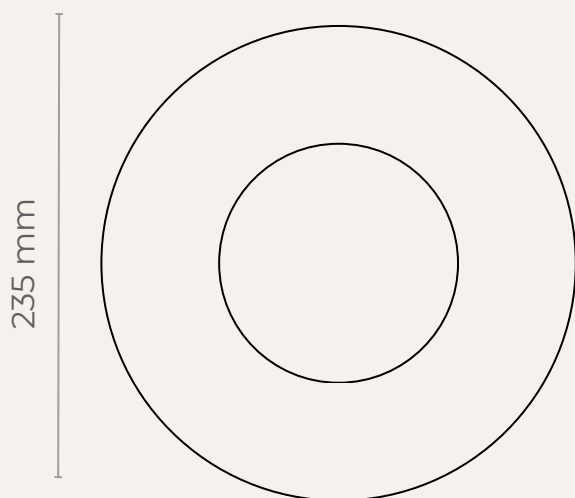

[Retour sommaire](#)



Qamar

Suspension NEW

000386-PBB

coloris disponibles :



[Voir caractéristiques](#)

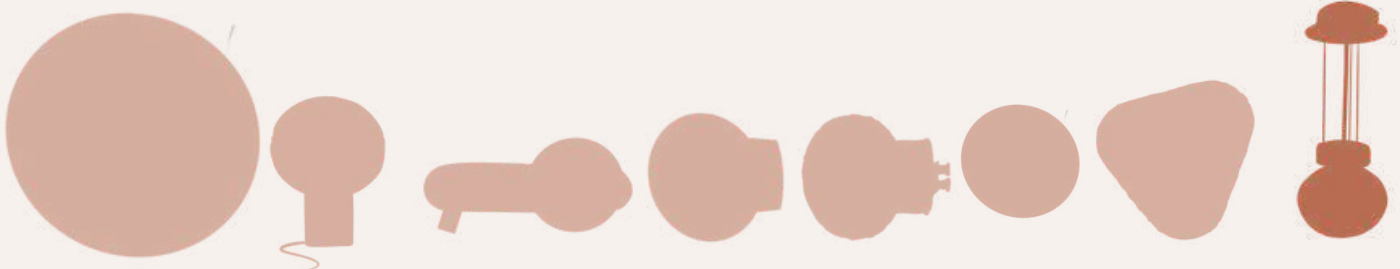

Source lumineuse

Tension : 230V

Douille : G-9

Globe en verre



Caractéristiques mécaniques

Dimensions : 160 x 160 x 2200 mm

Poids : environ 300 g

Matière : métal

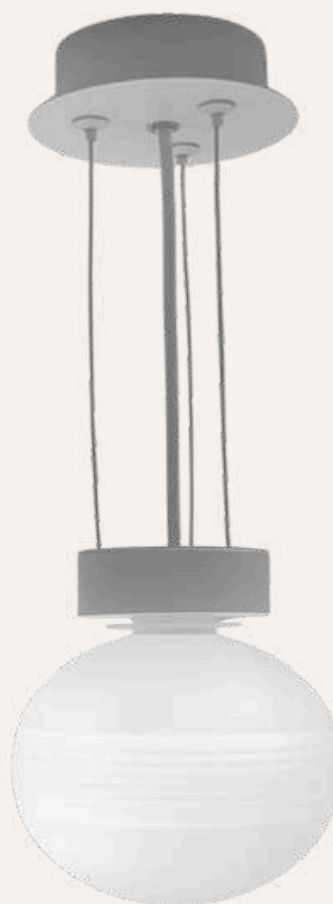
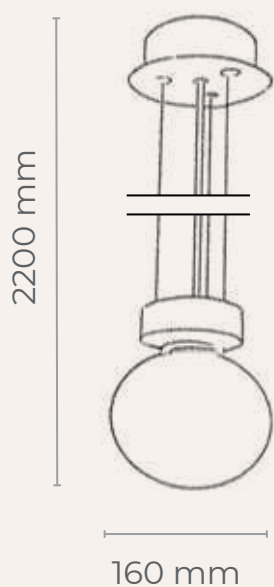

[Retour sommaire](#)



Saïdia

Abat-jour émaillé 15 cm

000400-AJ

coloris disponibles :

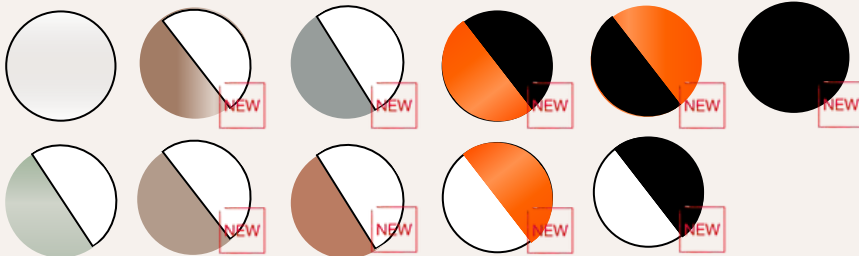

[Voir caractéristiques](#)



Source lumineuse

Douille E-27 (non fournie)

Diamètre douille : 42 mm

Tension : 230 V

Caractéristiques mécaniques

Dimensions abat-jour : 150 x 150 x 100 mm

Fixation en métal

Câble d'alimentation textile : longueur 1500 mm

Attention : ces abat-jour sont façonnés à la main et assemblés dans notre atelier. Ils sont uniques et différents les uns des autres. Le bonheur est dans le hasard !

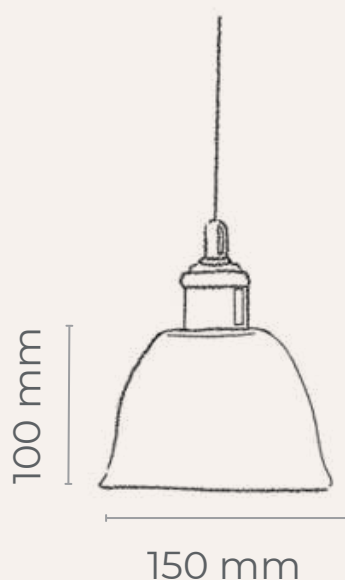
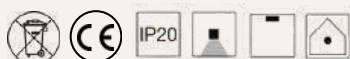

[Retour sommaire](#)



Saïdia

Abat-jour émaillé 15 cm

000401-AJ

coloris disponibles :

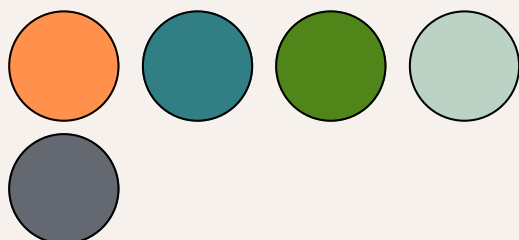

[Voir caractéristiques](#)

Source lumineuse

Douille E-27 (non fournie)

Diamètre douille : 42 mm

Tension : 230 V

Caractéristiques mécaniques

Diamètre : 265 mm

Hauteur : 100 mm

Fixation en métal

Attention : ces abat-jour sont façonnés à la main et assemblés dans notre atelier. Ils sont uniques et différents les uns des autres. Le bonheur est dans le hasard !

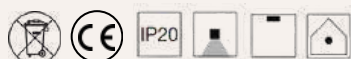

[Retour sommaire](#)



Mojo

Suspension linéaire horizontale 21W à LED

006003-P21

coloris disponibles :



Attaches :



[Voir caractéristiques](#)

Source lumineuse

Suspension intérieure à LED

Matériaux : verre et aluminium

Source : LED

Température de couleur : 3000°K

Angle de diffusion : 360°

Tension : 230 Vac

Puissance : 21W

Dimmable : TRIAC (dimmer de phase)

Flux : 1567 lm

Caractéristiques mécaniques

Dimensions : 780 x diam. 100 mm

Alimentation par câble longueur 1500 mm

Rosace de plafond en métal assorti - dim. 40 mm x diam. 130 mm



[Retour sommaire](#)



Mojo

Suspension linéaire verticale 12W à LED

006001-P12

coloris disponibles :

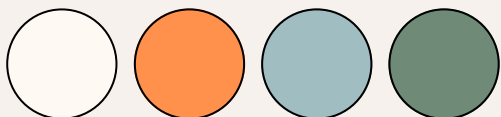

Attaches :

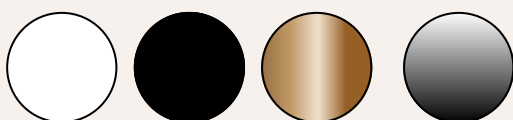

[Voir caractéristiques](#)

Source lumineuse

Matériaux : verre et aluminium

Source : LED

Température de couleur : 3000°K

Angle de diffusion : 360°

Tension : 230 Vac

Puissance : 12W

Dimmable : TRIAC (dimmer de phase)

Flux : 1096 lm

Caractéristiques mécaniques

Dimensions : 390 x diam. 100 mm

Alimentation par câble longueur 1500 mm

Couleur du câble : noir

Coloris verre : clair, ambre, orange, verre fumé, bleu



[Retour sommaire](#)



Mamora

Suspension tube en grès 380 mm

000238-P

coloris disponibles :



[Voir caractéristiques](#)

Source lumineuse

Puissance : 60W max.

Douille E-27

Tension : 230 VAC

Matière : grès

Finition extérieure : émail bronze à nucléation

Finition intérieure : émail orange ou naturel

Caractéristiques mécaniques

Dimensions : 80 mm x hauteur 380 mm

Rosace 83 mm et passe-câble cuivre

Cable rond terracotta longueur 200 mm



[Retour sommaire](#)



Obake

Suspension en grès émaillé (200 mm)

000223-PCE

coloris disponibles :



[Voir caractéristiques](#)

Source lumineuse

Suspension en grès émaillé

Finition extérieure blanc craquelé + encre de chine

Intérieur : blanc mat

Puissance : 60W max.

Tension : 230 VAC

Douille E-27

Caractéristiques mécaniques

Dimensions : H 200 x diam. 180 mm

Rosace 83 mm et passe-câble titanium

Cable rond chiné gris foncé longueur 200 mm



[Retour sommaire](#)



Tikirt

Suspension en grès nature 130mm

000237-PE

coloris disponibles :



[Voir caractéristiques](#)

Source lumineuse

Tension 230 VAC

Puissance : 60 W

Douille E-27

Matière : abat-jour en grès

Finition extérieure : grès chamotté (brut)

Finition intérieur : émail orange ou naturel

Caractéristiques mécaniques

Dimensions : +/- 130 mm (diamètre) x H. 120

Suspension grès/orange

Rosace 83 mm et passe-câble cuivre

Cable rond terracotta longueur 200 mm



[Retour sommaire](#)

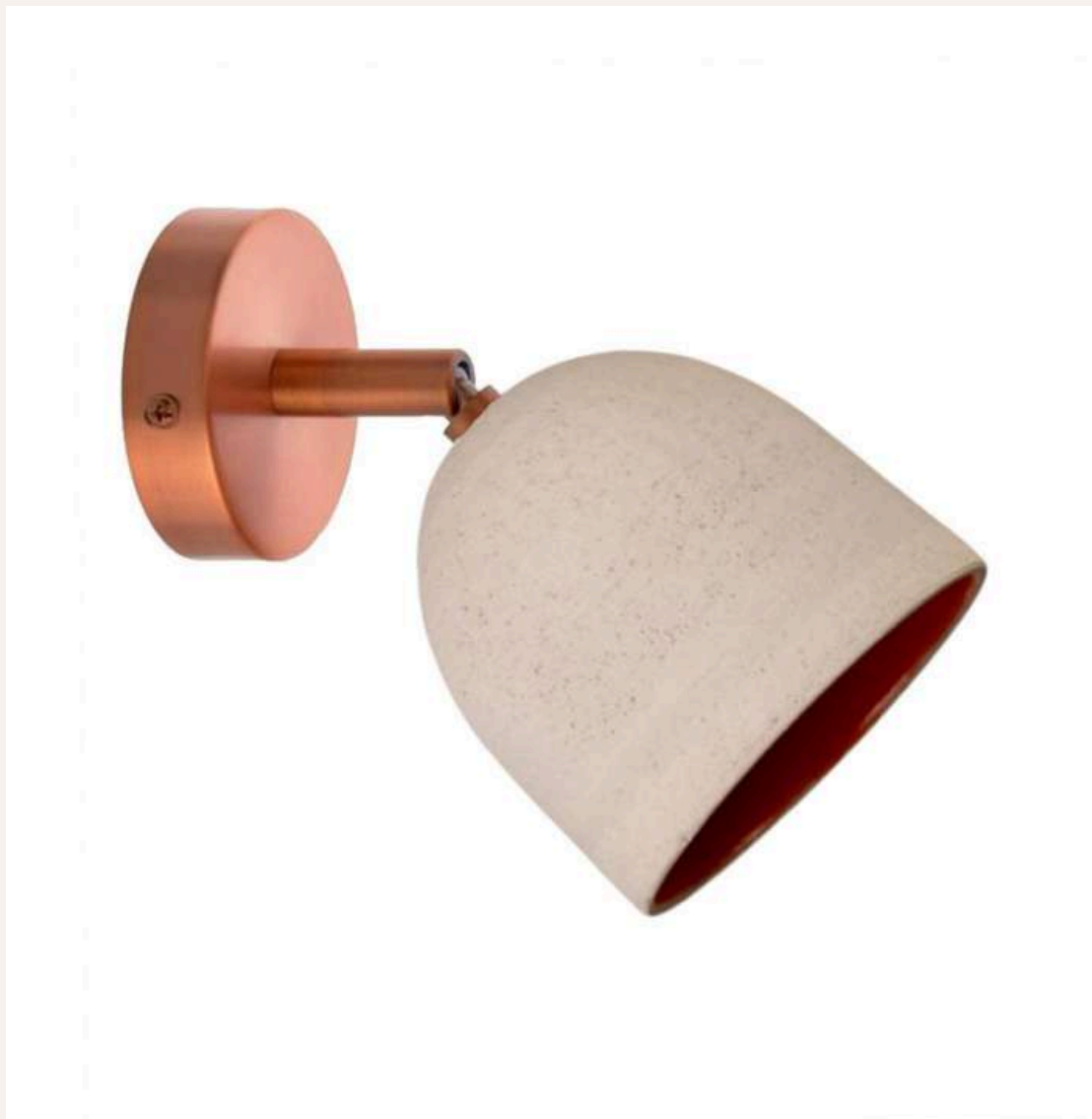

Tikirt

Applique grès chamotté 130 mm

000237-WE

coloris disponibles :

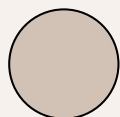

[Voir caractéristiques](#)

Source lumineuse

Tension 230 VAC

Puissance : 60 W

Douille E-27

Matière : abat-jour en grès naturel

Finition extérieure : grès chamotté (brut)

Finition intérieur : émail orange ou naturel

Caractéristiques mécaniques

Dimensions : +/- 130 mm (diamètre) x H. 120

Rosace 83 mm et bras articulé titanium

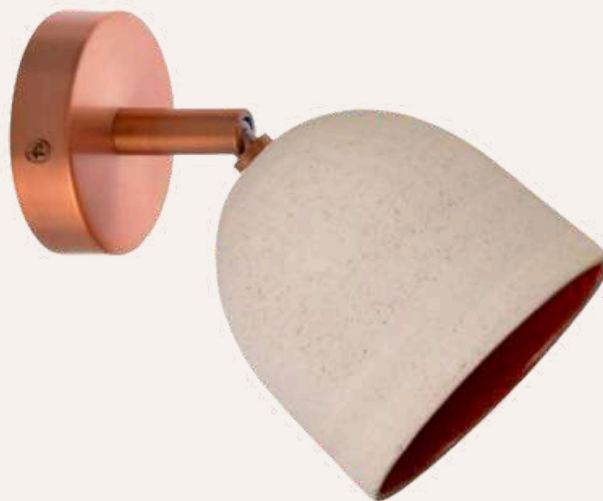

[Retour sommaire](#)



Tissa

Suspension striée terracotta

000236-PT

coloris disponibles :



[Voir caractéristiques](#)

Source lumineuse

préconisées (non comprises) :

Ampoule extra plate E.27 9W : 1.

Ampoule extra plate E.27 3W : 2.



1.



2.

Ces deux modèles d'ampoules sont parfaitement adaptées à la série Marcel, elles assurent une diffusion de la lumière de manière optimale et restent invisibles ; pensez y , Marcel vous dira merci !

A retrouver en vente sur le site

Câble

Venez découvrir le large choix de 56 couleurs dans notre catalogue en ligne !

Parmi ces choix des câbles ronds et des câbles tressés

Dimensions :

[Voir caractéristiques](#)



Caractéristiques mécaniques

Dimensions : 130mm (diamètre)

Matière : abat-jour en céramique

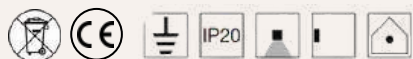

Attention : ces produits sont fabriqués unitairement dans nos ateliers. Les abat-jours sont tournés et émaillés à la main. Des disparités de formes ou de teintes peuvent apparaître sans que cela ne puisse être considéré comme un défaut.

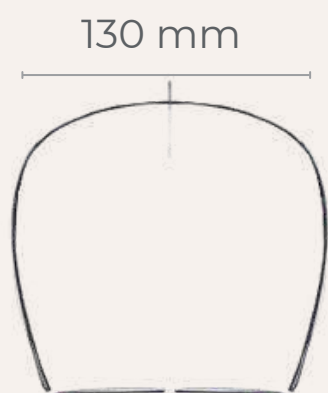

[Retour sommaire](#)



Marcel 300

Suspension

000234-PT

coloris disponibles :



Autre coloris sur demande

[Voir caractéristiques](#)

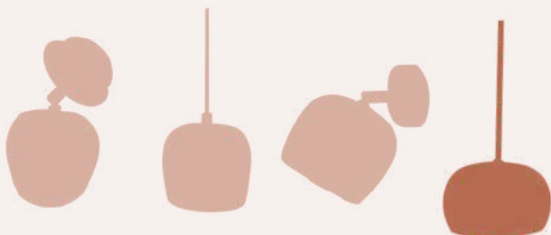

boutiques@nexeledition.com



Source lumineuse

préconisées (non comprises) :

Ampoule extra plate E.27 9W : 1.

Ampoule extra plate E.27 3W : 2.



1.



2.

Ces deux modèles d'ampoules sont parfaitement adaptées à la série Marcel, elles assurent une diffusion de la lumière de manière optimale et restent invisibles ; pensez y , Marcel vous dira merci !

A retrouver en vente sur le site

Câble

Venez découvrir le large choix de 56 couleurs dans notre catalogue en ligne !

Parmi ces choix des câbles ronds et des câbles tressés

Dimensions :

[Voir caractéristiques](#)



Caractéristiques mécaniques

Dimensions : 300mm (diamètre)

Matière : abat-jour en céramique

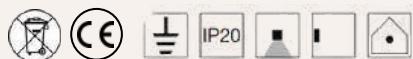

Attention : ces produits sont fabriqués unitairement dans nos ateliers. Les abat-jours sont tournés et émaillés à la main. Des disparités de formes ou de teintes peuvent apparaître sans que cela ne puisse être considéré comme un défaut.

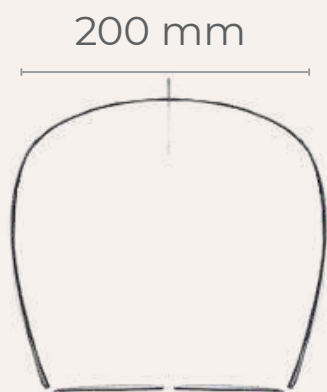

[Retour sommaire](#)



Marcel 200

Suspension

000234-P

[Voir caractéristiques](#)

coloris disponibles :

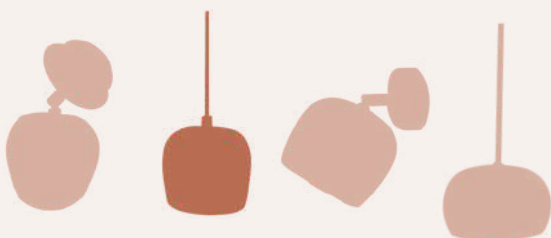
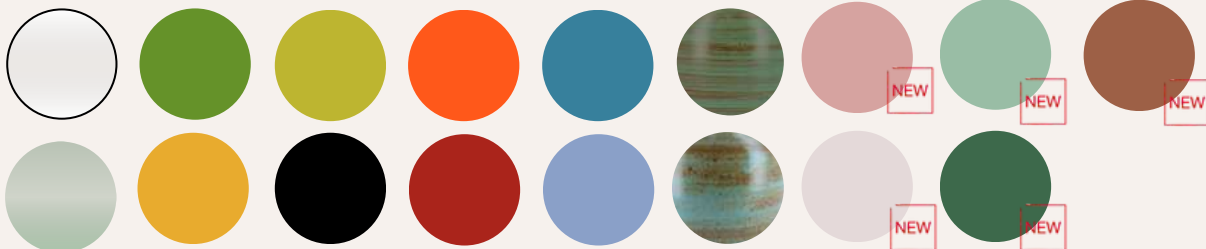

Source lumineuse

préconisées (non comprises) :

Ampoule extra plate E.27 9W : 1.

Ampoule extra plate E.27 3W : 2.



1.



2.

Ces deux modèles d'ampoules sont parfaitement adaptées à la série Marcel, elles assurent une diffusion de la lumière de manière optimale et restent invisibles ; pensez y , Marcel vous dira merci !

A retrouver en vente sur le site

Câble

Venez découvrir le large choix de 56 couleurs dans notre catalogue en ligne !

Parmi ces choix des câbles ronds et des câbles tressés

Dimensions :

[Voir caractéristiques](#)



Caractéristiques mécaniques

Dimensions : 200mm (diamètre)

Matière : abat-jour en céramique

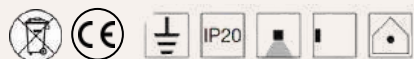

Attention : ces produits sont fabriqués unitairement dans nos ateliers. Les abat-jours sont tournés et émaillés à la main. Des disparités de formes ou de teintes peuvent apparaître sans que cela ne puisse être considéré comme un défaut.

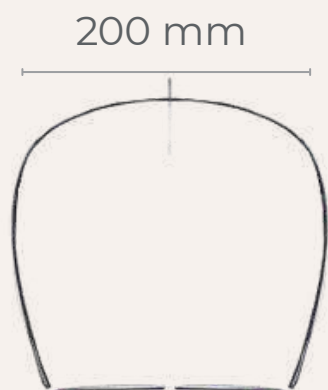

[Retour sommaire](#)



Marcel 160

Suspension

000227-PC

coloris disponibles :

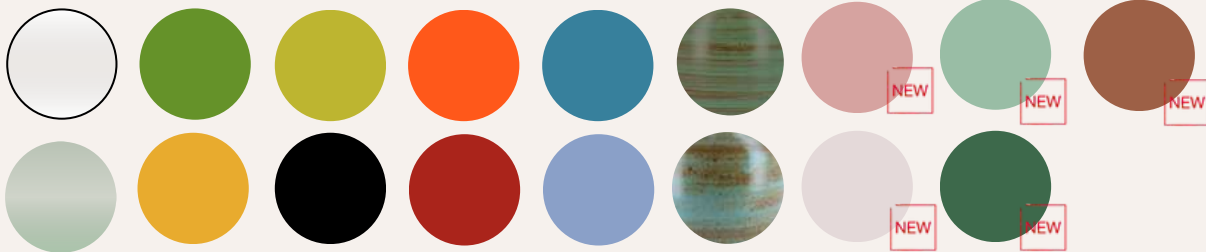

[Voir caractéristiques](#)

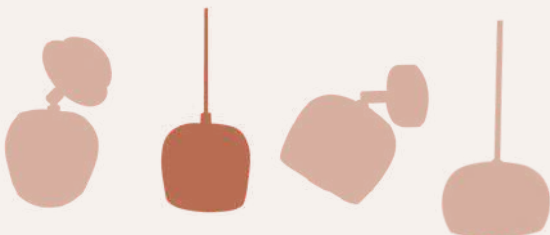

Source lumineuse

préconisées (non comprises) :

Ampoule extra plate E.27 9W : 1.

Ampoule extra plate E.27 3W : 2.



1.



2.

Ces deux modèles d'ampoules sont parfaitement adaptées à la série Marcel, elles assurent une diffusion de la lumière de manière optimale et restent invisibles ; pensez y , Marcel vous dira merci !

A retrouver en vente sur le site

Câble

Venez découvrir le large choix de 56 couleurs dans notre catalogue en ligne !

Parmi ces choix des câbles ronds et des câbles tressés

Dimensions :

[Voir caractéristiques](#)



Caractéristiques mécaniques

Dimensions : 160mm (diamètre)

Matière : abat-jour en céramique

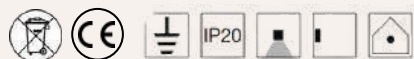

Attention : ces produits sont fabriqués unitairement dans nos ateliers. Les abat-jours sont tournés et émaillés à la main. Des disparités de formes ou de teintes peuvent apparaître sans que cela ne puisse être considéré comme un défaut.



[Retour sommaire](#)



Marcel 130

Suspension

000226-P

[Voir caractéristiques](#)

coloris disponibles :

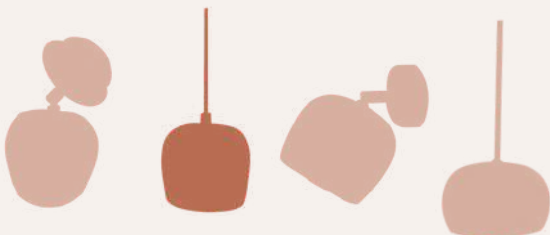
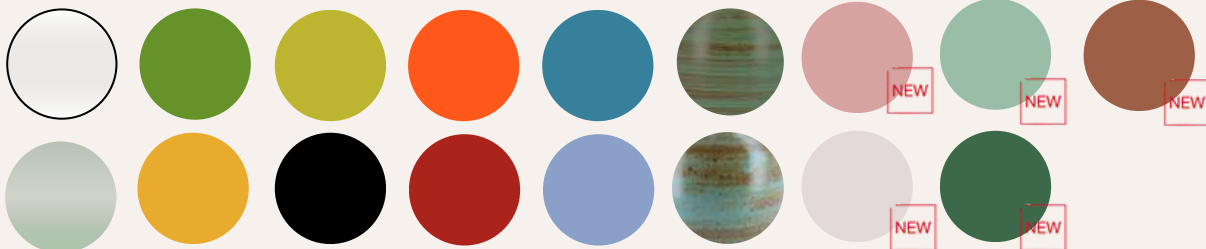

Source lumineuse

préconisées (non comprises) :

Ampoule extra plate E.27 9W : 1.

Ampoule extra plate E.27 3W : 2.



1.



2.

Ces deux modèles d'ampoules sont parfaitement adaptées à la série Marcel, elles assurent une diffusion de la lumière de manière optimale et restent invisibles ; pensez y , Marcel vous dira merci !

A retrouver en vente sur le site

Câble

Venez découvrir le large choix de 56 couleurs dans notre catalogue en ligne !

Parmi ces choix des câbles ronds et des câbles tressés

Dimensions :

[Voir caractéristiques](#)



Caractéristiques mécaniques

Dimensions : 130mm (diamètre)

Matière : abat-jour en céramique

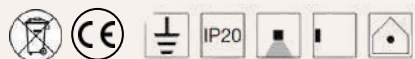

Attention : ces produits sont fabriqués unitairement dans nos ateliers. Les abat-jours sont tournés et émaillés à la main. Des disparités de formes ou de teintes peuvent apparaître sans que cela ne puisse être considéré comme un défaut.

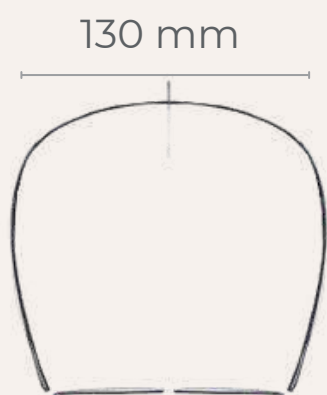

[Retour sommaire](#)



Mogador

Suspension émaillée 370mm

000224-PT

coloris disponibles :

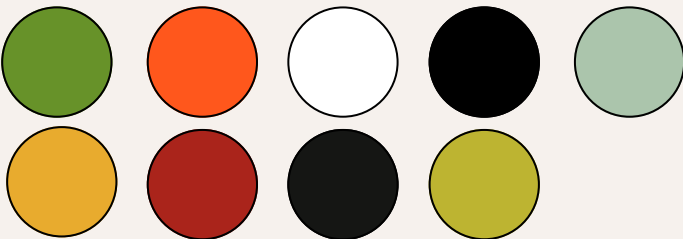

[Voir caractéristiques](#)

Source lumineuse

Tension : 230 V

Source : E27

Matières abat-jour : terracotta à l'extérieur - émaillé blanc mat à l'intérieur

Rosace de plafond diam. 83 mm - coloris blanc mat

Pour les autres coloris de rosace : à la demande et en supplément (laiton, titanium ou bronze).

Caractéristiques mécaniques

Diamètre : +/- 145 mm

Hauteur : / +/- 350 mm

Câble d'alimentation textile longueur 2000 mm jute rond



[Retour sommaire](#)



Marcel

Applique articulée

000226-W1

coloris disponibles :

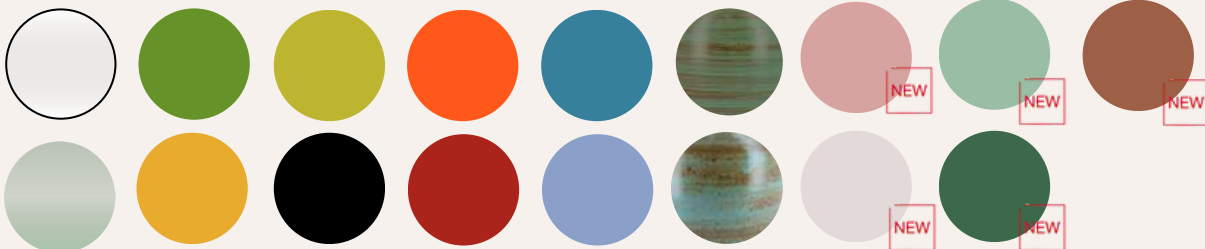

[Voir caractéristiques](#)

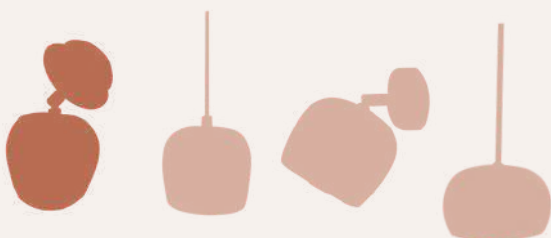

Source lumineuse

préconisées (non comprises) :

Ampoule extra plate E.27 9W : 1.

Ampoule extra plate E.27 3W : 2.



1.



2.

Ces deux modèles d'ampoules sont parfaitement adaptées à la série Marcel, elles assurent une diffusion de la lumière de manière optimale et restent invisibles ; pensez y , Marcel vous dira merci !

A retrouver en vente sur le site

Applique

Différents coloris disponibles : laiton, cuivre ou titanium

Dimensions : 120 x 120 x 150mm

Voir caractéristiques



Caractéristiques mécaniques

Dimensions : 110 mm à 130 mm (diamètre)

Matière : abat-jour en céramique

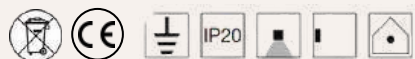

Attention : ces produits sont fabriqués unitairement dans nos ateliers. Les abat-jours sont tournés et émaillés à la main. Des disparités de formes ou de teintes peuvent apparaître sans que cela ne puisse être considéré comme un défaut.

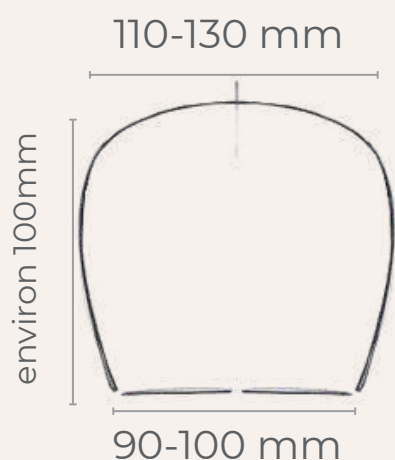

[Retour sommaire](#)

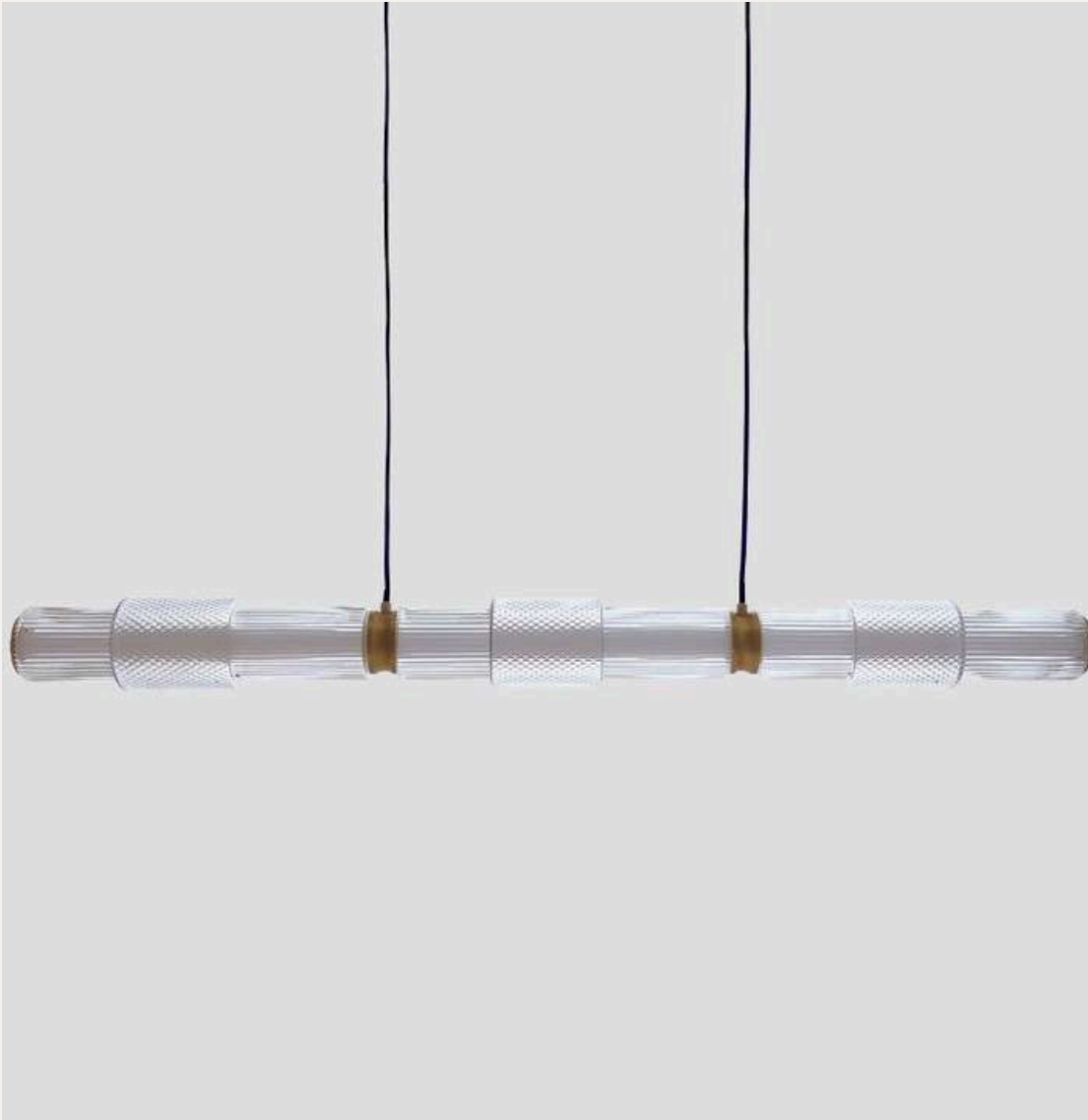

Mojo

Suspension linéaire horizontale 3 verres 22W à LED

006010-P23

coloris disponibles :



Attaches :



[Voir caractéristiques](#)

Source lumineuse

Matériaux : verre et aluminium

Angle de diffusion : 360°

Tension : 100-277 Vac

Source : LED 22W

Puissance : 22W

Dimmable : TRIAC (dimmer de phase)

CCT : 3000°K

IRC : > 80

Flux : 2200 lm

Caractéristiques mécaniques

Dimensions : 1106 x diam. 100 mm

Rosace métal

Coloris verre : clair, orange, verre fumé

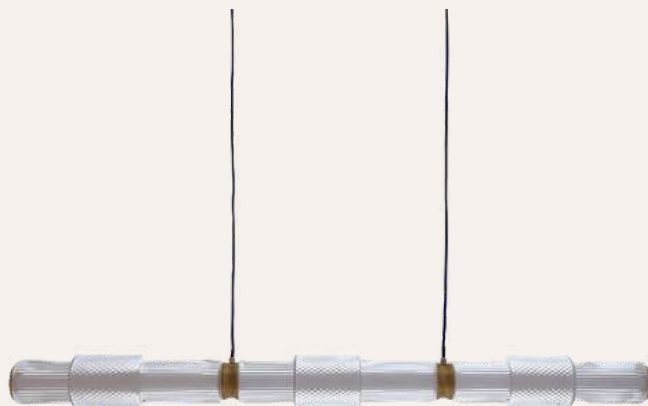

[Retour sommaire](#)



Lucien

Bouteille en céramique - 180 X 70 MM

200015-320

[Voir caractéristiques](#)

coloris disponibles :

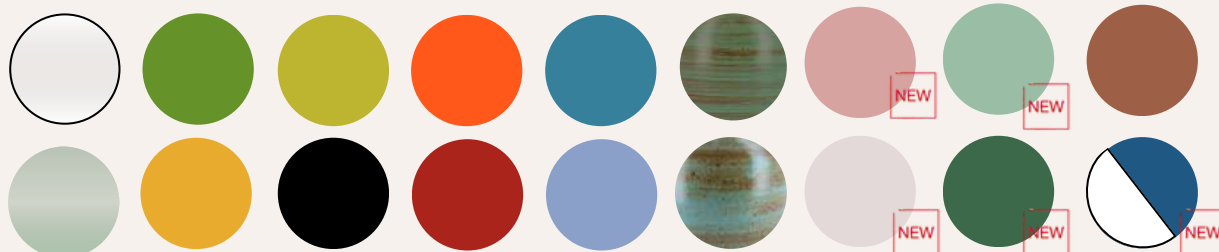

Caractéristiques

Dimensions : 180 X 70 MM - 240 X 70 MM - 320 X 85 MM

Matière : céramique

Coloris : blanc, vert foncé, vert clair, orange, vert gris - moutarde - noir - céladon - rose - bleu canard.

Existe en plusieurs dimensions :

- 180 X 70 MM
- 240 X 70 MM
- 320 X 85 MM



[Retour sommaire](#)



Lucien

Bouteille en céramique - 240 X 70 MM

200015-320

coloris disponibles :

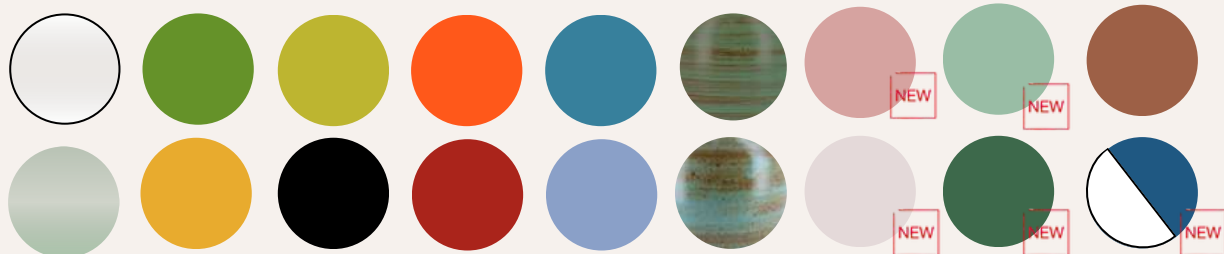

[Voir caractéristiques](#)

Caractéristiques

Dimensions : 180 X 70 MM - 240 X 70 MM - 320 X 85 MM

Matière : céramique

Coloris : blanc, vert foncé, vert clair, orange, vert gris - moutarde - noir - céladon - rose - bleu canard.

Existe en plusieurs dimensions :

- 180 X 70 MM
- 240 X 70 MM
- 320 X 85 MM



[Retour sommaire](#)



Wasa

Suspension raku fumé (230 mm)

000219-PRF

coloris disponibles :



[Voir caractéristiques](#)

Source lumineuse

Tension : 230 V

Source : E27

Puissance : 60W max.

Matières abat-jours : Céramique blanc poli

Coloris câble : tourterelle tressé par défaut

Autres coloris de câble sur demande

Caractéristiques mécaniques

Diamètre : +/- 230 mm

Câble d'alimentation textile longueur 2000 mm

Rosace 120 mm - Disponible en 83 mm (sur demande)



[Retour sommaire](#)



Wasa

Suspension raku fumé (223 mm)

000223

coloris disponibles :



[Voir caractéristiques](#)

Source lumineuse

Tension : 230 V

Source : E27

Puissance : 60W max.

Matières abat-jours : Raku fumé

Coloris câble : noir par défaut

Autres coloris de câble sur demande

Caractéristiques mécaniques

Diamètre : +/- 180 mm

Hauteur : / +/- 160 mm

Câble d'alimentation textile longueur 2000 mm

Rosace 120 mm - Disponible en 83 mm



[Retour sommaire](#)



Wasa

Suspension blanc poli (200mm)

000214-200PB1

coloris disponibles :



[Voir caractéristiques](#)

Source lumineuse

Tension : 230 V

Source : E27

Puissance : 60W max.

Matières abat-jours : Céramique blanc poli

Coloris câble : tourterelle tressé par défaut

Autres coloris de câble sur demande

Caractéristiques mécaniques

Diamètre : +/- 200 mm

Hauteur / +/- 150 mm

Câble d'alimentation textile longueur 2000 mm

Rosace 120 mm - Disponible en 83 mm



[Retour sommaire](#)



Wasa

Suspension blanc poli (180mm)

000223-PB1

coloris disponibles :



[Voir caractéristiques](#)

Source lumineuse

Tension : 230 V

Source : E27

Puissance : 60W max.

Matières abat-jours : grès poli

Coloris câble : tourterelle tressé par défaut

Autres coloris de câble sur demande

Caractéristiques mécaniques

Diamètre : +/- 180 mm

Hauteur : +/- 190 mm

Câble d'alimentation textile longueur 2000 mm

Rosace 120 mm - Disponible en 83 mm



[Retour sommaire](#)



Wasa

Suspension raku striée fumé (160mm)

000205-PRF160

coloris disponibles :



[Voir caractéristiques](#)

Source lumineuse

Tension : 230 V

Source : E27

Puissance : 60W max.

Matières abat-jours : Raku fumé striée

Coloris câble : noir tressé

Autres coloris de câble sur demande

Caractéristiques mécaniques

Diamètre : +/- 160 mm

Câble d'alimentation textile longueur 2000 mm

Rosace 83mm



[Retour sommaire](#)



Wasa

Suspension raku striée fumé (130mm)

000205-PRF130

coloris disponibles :



[Voir caractéristiques](#)

Source lumineuse

Tension : 230 V

Source : E27

Puissance : 60W max.

Matières abat-jours : Raku fumé striée

Coloris câble : noir tressé

Autres coloris de câble sur demande

Caractéristiques mécaniques

Diamètre : +/- 130 mm

Câble d'alimentation textile longueur 2000 mm

Rosace 83mm



[Retour sommaire](#)



Wasa

Applique coudée en raku fumé

000214-N

coloris disponibles :



[Voir caractéristiques](#)

Source lumineuse

Tension : 230 V

Source : E27

Puissance : 60W max.

Matière abat-jour : céramique

Coloris : Raku fume

Caractéristiques mécaniques

Diamètre : +/- 130 mm



[Retour sommaire](#)



Wasa

Applique articulée grès poli 130 mm

000214-130WB

coloris disponibles :

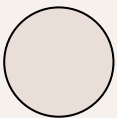

[Voir caractéristiques](#)

Source lumineuse

Tension : 230 V

Source : E27

Puissance : 60W max.

Matière abat-jour : grès

Coloris : blanc

Caractéristiques mécaniques

Diamètre : +/- 130 mm

Rosace 83 mm et bras articulé cuivre

Avec ou sans interrupteur



[Retour sommaire](#)

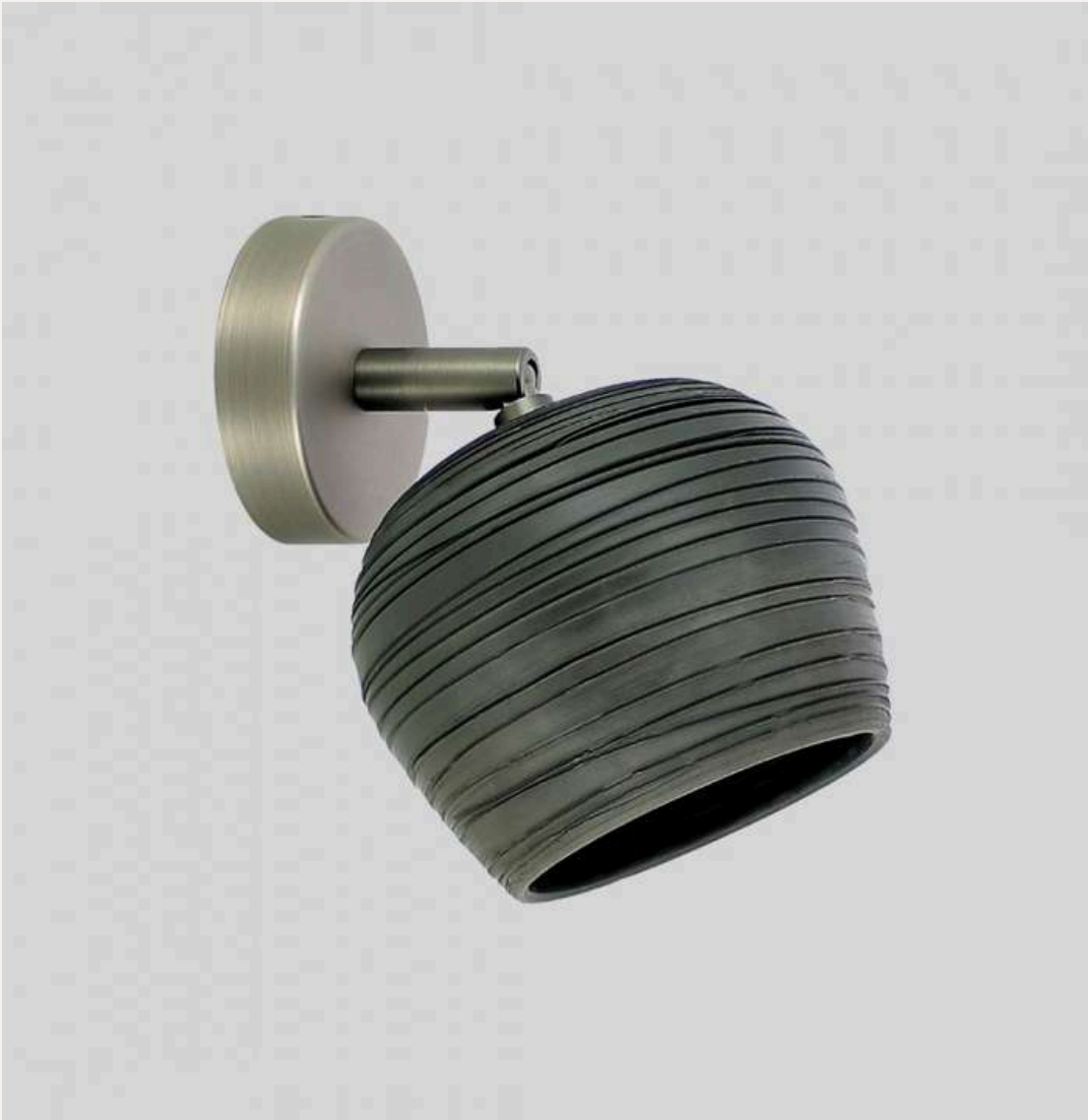

Wasa

Applique Raku fumé strié 130 mm

000205-WRF130

coloris disponibles :



[Voir caractéristiques](#)

Source lumineuse

Tension : 230 V

Source : E27

Puissance : 60W max.

Matière abat-jour : grès

Caractéristiques mécaniques

Diamètre : +/- 130 mm

Rosace 83 mm et bras articulé gris titanium

Avec ou sans interrupteur



[Retour sommaire](#)



Wasa

Suspension Tube striée 75 mm

000201-P

coloris disponibles :



[Voir caractéristiques](#)

Source lumineuse

Tension : 230 V

Source : E27

Puissance : 60W max.

Matières : grès

Coloris câble : chiné beige

Caractéristiques mécaniques

Hauteur : 180 mm

Diamètre : 75 mm

Câble d'alimentation textile longueur 2000 mm

Rosace 83 mm



[Retour sommaire](#)



Marcel 130

Suspension

000227-PC

coloris disponibles :

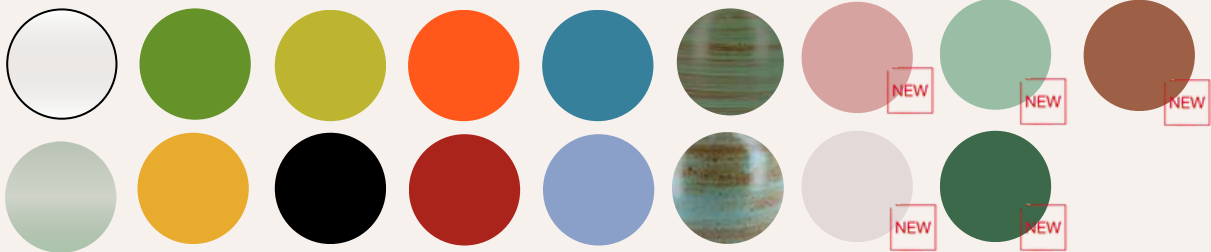

[Voir caractéristiques](#)

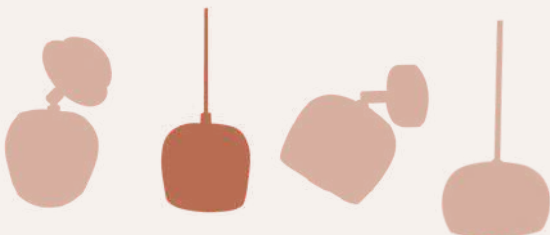

Source lumineuse

préconisées (non comprises) :

Ampoule extra plate E.27 9W : 1.

Ampoule extra plate E.27 3W : 2.



1.



2.

Ces deux modèles d'ampoules sont parfaitement adaptées à la série Marcel, elles assurent une diffusion de la lumière de manière optimale et restent invisibles ; pensez y , Marcel vous dira merci !

A retrouver en vente sur le site

Câble

Venez découvrir le large choix de 56 couleurs dans notre catalogue en ligne !

Parmi ces choix des câbles ronds et des câbles tressés

Dimensions :

[Voir caractéristiques](#)



Caractéristiques mécaniques

Dimensions : 130mm (diamètre)

Matière : abat-jour en céramique

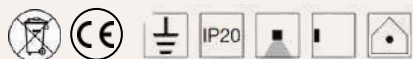

Attention : ces produits sont fabriqués unitairement dans nos ateliers. Les abat-jours sont tournés et émaillés à la main. Des disparités de formes ou de teintes peuvent apparaître sans que cela ne puisse être considéré comme un défaut.

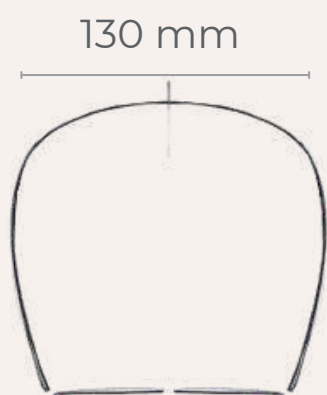

[Retour sommaire](#)



Smoofty

Liseuse encastrable avec inter + USB-C

000338-W3-USBC

coloris disponibles :



[Voir caractéristiques](#)

Source lumineuse

Tension : 230 Vac

Source : LED SAMSUNG

Puissance : 3W

CCT : 3000°K

Lumens : 152 lumens

Coloris : noir mat et blanc mat

Caractéristiques mécaniques

Interrupteur marche/arrêt à bascule

Tête et piètement en métal

Dimensions pied : diam. 90 mm x 8 mm

Entraxe vis de fixation 75 mm (boitier d'encastrement XL 80 mm)

Dimensions tête : 120 x diam. 30 mm

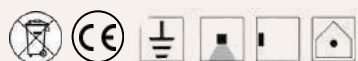

[Retour sommaire](#)